

# User Manual

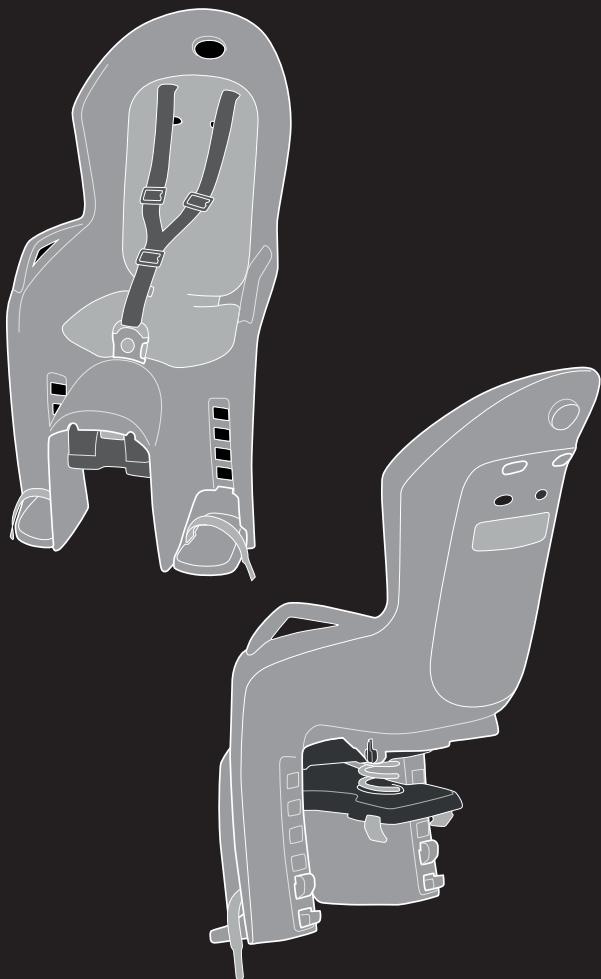

*AMIGA Seat  
with Carrier adapter*

*Amiga Sitz  
mit Gepäckträgerbefestigung  
Amiga siège  
avec adaptateur porte bagage*



*Bedienungsanleitung  
Mode d'emploi*



## EN Important!

<b>FR</b>	<i>Important!</i>	<b>PT</b>	<i>IMPORTANTE!</i>
<b>DE</b>	<i>Wichtig!</i>	<b>RO</b>	<i>Importantă!</i>
<b>NO</b>	<i>Viktig!</i>	<b>RU</b>	<i>важно!</i>
<b>CS</b>	<i>Důležité!</i>	<b>SR</b>	<i>Važno!</i>
<b>DA</b>	<i>Vigtigt!</i>	<b>SV</b>	<i>VIKTIGT!</i>
<b>ES</b>	<i>¡Importante!</i>	<b>SL</b>	<i>Pomembno!</i>
<b>FI</b>	<i>TÄRKEÄÄ!</i>	<b>SK</b>	<i>Dôležité!</i>
<b>HR</b>	<i>Važno</i>	<b>BG</b>	<i>Важно!</i>
<b>HU</b>	<i>FONTOS!</i>	<b>TR</b>	<i>Önemli!</i>
<b>IT</b>	<i>IMPORTANTE!</i>	<b>UK</b>	<i>Важливо!</i>
<b>KO</b>	<i>중요 사항</i>	<b>LI</b>	<i>Svarbu!</i>
<b>NL</b>	<i>BELANGRIJK!</i>	<b>LV</b>	<i>Svarīgi!</i>
<b>PL</b>	<i>Ważne!</i>		

## EN User Manual

Congratulations on purchasing the Hamax bicycle child seat. You now have a comfortable and safe child seat that can be adjusted to fit your child as she/he grows.

Please read the instructions carefully before assembling or using the child seat.

**Keep these instructions in a safe place as they will be useful if you later buy extra equipment for your child seat.**



MAX 22 kg

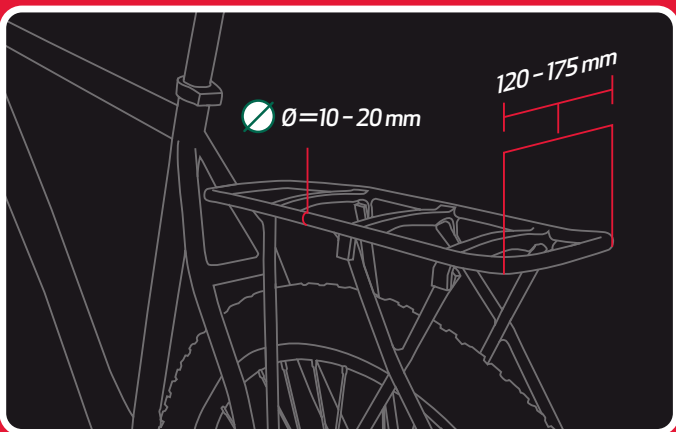

## **MOUNTING**

- Can be mounted on bicycles with a luggage carrier which meets the EN ISO 11243:2016 standard (27 kg or more).
- Can be mounted on bicycles with a luggage carrier with an outer width between 120 and 175 mm.
- Can be mounted on bicycles with a luggage carrier with round tube profile with diameter between 10 and 20 mm.
- Other tube shape: Make sure that the carrier adapter has good grip and fitment on the carrier.
- Cannot be mounted on bicycles with a luggage carrier that does not have straight and parallel sides.
- Cannot be mounted on bicycles with a luggage carrier with a tube diameter of less than 10 mm.
- Cannot be mounted on bicycles with a luggage carrier with a tube diameter of more than 20 mm.
- Make sure that the carrier adapter does not touch or damages the battery of the E-bike.
- The seat should only be mounted on a bicycle which is suitable for this kind of load. Please ask your bicycle supplier for detailed advice.
- The child seat is fitted on the luggage carrier of the bike with the carrier adapter. The bolts, accessible from the right side of the carrier adapter, must be tightened hard enough to fix the seat securely and prevent it from sliding. Make it a rule to check this before starting a trip with the bike.
- Make sure the carrier adapter is well tightened and check this at regular intervals.
- The additional safety strap needs to be secured to the bicycle frame or seat post.
- For optimal comfort and safety of the child, ensure that the seat does not slope forwards, so that the child does not tend to slide out of it. It is recommended to install the seat in a way that the back rest is sloped backwards slightly.
- Install the seat as close to the saddle as possible.
- Check all parts of the bike that they function correctly with the bicycle seat mounted.

## **USE**

- For safety reasons must this seat only be fitted to luggage carriers conforming to EN ISO 11243:2016.
- Check whether there are any laws or regulations specific to the carrying of children in seats attached to cycles that apply in the country in which the seat is used.
- The child seat is approved for children from about 9 months to 6 years or maximum 22 kg weight. Ensure that you re-check from time to time that the child's weight and size do not exceed the maximum capacity of the seat.
- Do not carry a child that is too young to sit safely in the seat as regarding minimum age of the child. Carry only child that are able to sit unaided for a longer period of time, at least as long as the intended bicycle journey.
- Ensure that it is not possible for any part of the child's body or clothing to come into contact with any moving part of the seat or cycle and to re-check as the child grows, due to the danger of entrapment of feet in the wheel and of the fingers in brake mechanisms and sprung saddles. The child seat gives good side and feet protection. However, you are recommended to buy and fit a closed wheel guard/chain guard. You can buy this at your bicycle dealer.
- Check there are no sharp objects, such as split wires, on the bicycle that can harm the child.
- Ensure that the restraint system is not loose or able to become trapped in any moving parts

- particularly the wheels, including when the cycle is ridden without a child in the seat.
- Always use the safety belt/restraint system, ensuring the child is restrained in the seat.
- A child sitting in a child seat should be dressed more warmly than the rider.
- The child should be protected against rain with suitable waterproof garments.
- Remember to put the child's helmet on that complies to EN 1078:2012+Al:2012 before starting your bicycle trip.
- When riding for the first time with the seat fitted, test ride the cycle in a safe/quiet environment before riding on the highway.
- Cover any exposed rear saddle springs.
- When transporting the bicycle by car (outside the car) remove the seat. Air turbulence might damage the seat or loosen its fastenings to the cycle, which could result in an accident.
- The additional safety strap should be kept fastened to the bike whenever the seat is mounted on the bicycle.
- For safety reasons this seat should only be mounted on EN ISO 11243:2016 approved carrier racks.

## **WARNINGS**

- Do not attach additional luggage to the child seat. We recommend that extra luggage is attached at the front of the bicycle.
- Do not modify the seat.
- The cycle could behave differently with a child in the seat. Particularly with regard to balance, steering and braking.
- Never leave the cycle parked with a child in the seat unattended.
- For any form of crack or if the surface starts to deconstruct, this indicates that the life of the seat has been reached and it should be replaced. A professional shall be contacted in case of doubt.
- Always check the surface temperature of the seat before any use.
- Always ensure that the head of your child is supported in reclined position.
- This child seat is not suitable for use during sporting activities.

## **MAINTENANCE**

- When cleaning the product, use only lukewarm soapy water.
- If the seat has been involved in an accident, is damaged, has fallen to the ground or if the bicycle has fallen with the seat attached, contact your dealer to check that it can still be used. Damaged parts must always be replaced. Contact your dealer if you are not sure how to fit the new parts.

**We wish you and your child many enjoyable bicycle trips with your Hamax child seat!**



*Hamax id: 11516, rev. 004, Manual Amiga seat with Carrier adapter*

**Hamax AS**

Visiting address:

Vålerveien 159

N-1599 Moss

Norway

Tel.: +47 69 23 38 38

email: [kontakt@hamax.no](mailto:kontakt@hamax.no)

[www.hamax.com](http://www.hamax.com)

## EN

1. Main seat
2. Safety belt
3. Seat padding
4. Belt lock
5. Foot rests
6. Carrier adapter
  - a) Hooks
  - b) Release button
  - c) Clamps (4x)
  - d) Safety strap
  - e) Hex tool
  - f) Bolts
7. Locking pin

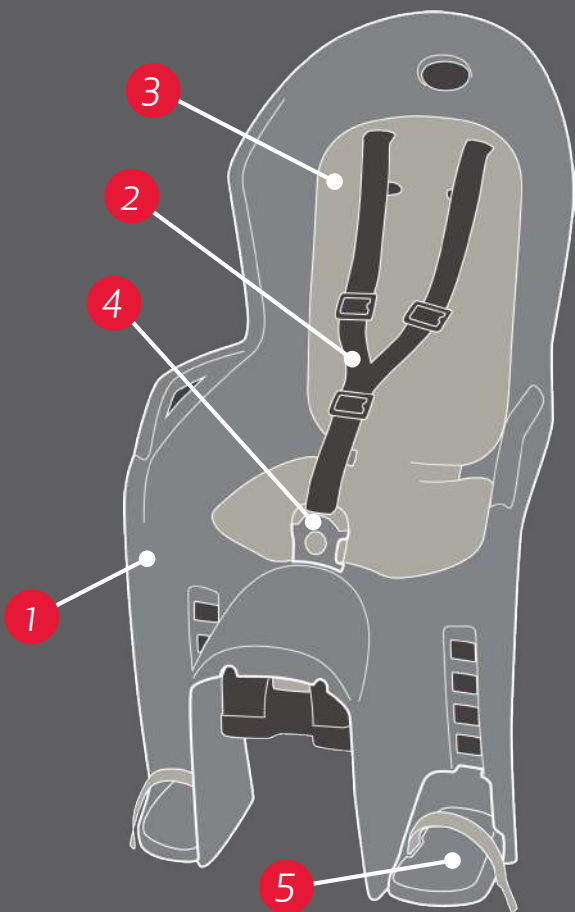

# Carrier adapter

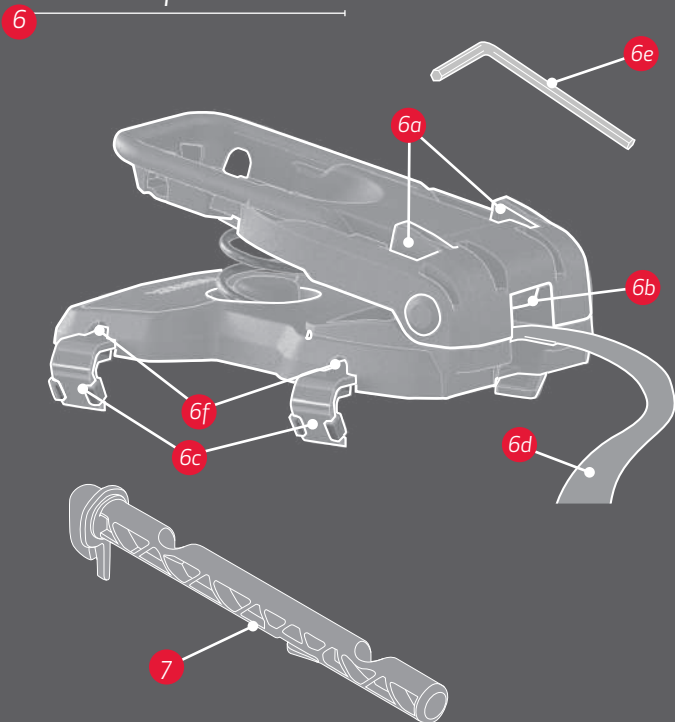

## FR

1. Siège principal
2. Ceinture de sécurité
3. Coussinets de siège
4. Fermeture de ceinture
5. Supports de pieds
6. Adaptateur de porte-bagages
  - a) Crochets
  - b) Bouton de libération
  - c) Pincers (4x)
  - d) Sangle de sécurité
  - e) Outil hexagonal
  - f) Boulons
7. Goupille de verrouillage

## DE

1. Sitz
2. Sicherheitsgurt
3. Sitzpolster
4. Gurtverschluss
5. Fußstützen
6. Montageplatte
  - a) Haken
  - b) Entriegelungsknopf
  - c) Schellen (4x)
  - d) Sicherungsgurt
  - e) Sechskantschlüssel
  - f) Schrauben
7. Arretierstange

## NO

1. Hovedsete
2. Sikkerhetssele
3. Polstring
4. Beltelås
5. Fotstøtter
6. Festeplate komplett
  - a) Kroker
  - b) Utløserknapp
  - c) Klemmer (4x)
  - d) Sikkerhetsrem
  - e) Sekskantnøkkel
  - f) Skruer
7. Låsepinne

## CS

1. Sedačka
2. Bezpečnostní pás
3. Výplň a potah
4. Bezpečnostní přezka
5. Podpory pro boty
6. Adaptér nosiče úplný
  - a) Háky
  - b) Uvolňovací tlačítka
  - c) Svěrky (4x)
  - d) Bezpečnostní popruh
  - e) Šestihřanný nástroj
  - f) Šrouby
7. Uzavírací páčka

## DA

1. Sæde
2. Sikkerhedssele
3. Sædepolstring
4. Bæltelås
5. Fodstøtter
6. Komplet monteringsbeslag
  - a) Krog
  - b) Udløserknap
  - c) Klemmer (4x)
  - d) Sikkerhedsstrop
  - e) Sekskantnøgle
  - f) Bolte
7. Låsebolt

## ES

1. Asiento principal
2. Cinturón de seguridad
3. Acolchado
4. Cierre del cinturón
5. Reposapiés
6. Adaptador de soporte completo
  - a) Ganchos
  - b) Botón de desenganche
  - c) Pinzas (4x)
  - d) Correa de seguridad
  - e) Destornillador hexagonal
  - f) Tornillos
7. Pasador de cierre

## FI

1. Istuin
2. Turvavyö
3. Istuimen pehmuste
4. Vyön lukkosolki
5. Jalkatuet
6. Istuimen sovitin kokonaan
  - a) Koukut
  - b) Vapautuspainike
  - c) Kiinnikkeet (4x)
  - d) Turvahihna
  - e) Kuusiokoloavain
  - f) Pultit
7. Lukitustappi

## HR

1. Sjedalica
2. Sigurnosni pojas
3. Obloga sjedalice
4. Kopča
5. Oslonci za stopala
6. Cijeli adapter nosača
  - a) Kuke
  - b) Gumb za otpuštanje
  - c) Stezaljke (4x)
  - d) Sigurnosni remen
  - e) Imbus ključ
  - f) Vijci
7. Klin za blokiranje

## HU

1. Gyermekülés
2. Biztonsági öv
3. Üléspárna
4. Övrögzítő
5. Lábtartó
6. Teljes csomagtartó-adapter
  - a) Kampók
  - b) Kioldógomb
  - c) Bilincsek (4 db)
  - d) Biztonsági pánt
  - e) Imbuszkulcs
  - f) Csavarok
7. Lezárócsap

## IT

1. Seggiolino principale
2. Cintura di sicurezza
3. Imbottitura
4. Fibbia

5. Poggiapiedi
6. Adattatore per portapacchi
  - a) Ganci
  - b) Pulsante di rilascio
  - c) Morsetti (4x)
  - d) Cinghia di sicurezza
  - e) Brugola
  - f) Bulloni
7. Perno di fermo

## KO

1. 메인 시트
2. 안전 벨트
3. 시트 충전재
4. 벨트 록
5. 풋 레스트
6. 캐리어 어댑터 체결부
  - a) 후크
  - b) 해제 버튼
  - c) 클램프(4x)
  - d) 안전 스트랩
  - e) 육각 렌치
  - f) 볼트
7. 잠금 핀

## NL

1. Hoofdzitje
2. Veiligheidsriem
3. Voering van het zitje
4. Riemsluiting
5. Voetsteunen
6. Bagagedrager adapter
  - a) Pinnen
  - b) Ontsluitknop
  - c) Klemmen
  - d) Veiligheidsriem
  - e) Inbusleutel
  - f) Bouten
7. Vergrendelingspin

## PL

1. Siedzisko
2. Pasy bezpieczeństwa
3. Wyściółka siedzenia
4. Klamra pasów bezpieczeństwa
5. Podpórki na stopy
6. Nasadka kompletna
  - a) Haki
  - b) Przycisk zwalniania
  - c) Zaciski (4x)
  - d) Pasek zabezpieczający
  - e) Narzędzie sześciokątne
  - f) Śruby
7. Bolec blokujący

## PT

1. Assento principal
2. Cinto de segurança
3. Acolchoado do assento
4. Fivela do cinto
5. Descanso de pés
6. Adaptador de porta-bagagem
  - a) Ganchos
  - b) Botão de desengate
  - c) Abraçadeiras (4x)
  - d) Faixa de segurança
  - e) Ferramenta sextavada
  - f) Parafusos
7. Pino de travamento

## RO

1. Scaun principal
2. Centură de siguranță
3. Capitonare scaun
4. Dispozitiv de blocare centură
5. Suport pentru picioare
6. Adaptor de portbagaj complet
  - a) Cârlige
  - b) Buton de deblocare
  - c) Cleme (4 buc.)
  - d) Bandă de siguranță

- e) Sculă hexagonală
  - f) Bolțuri
7. Știft de blocare

## RU

1. Сиденье
2. Ремень безопасности
3. Набивка кресла
4. Фиксатор ремня
5. Упоры для ног
6. Переходник багажника в комплекте
  - a) Крюки
  - b) Кнопка разблокировки
  - c) Зажимы (4 шт.)
  - d) Предохранительный ремень
  - e) Шестигранный инструмент
  - f) Болты
7. Стопорный штифт

## SR

1. Glavno sedište
2. Sigurnosni pojas
3. Obloga sedišta
4. Корџа
5. Nasloni za stopala
6. Pakethållaradapter, komplett
  - a) Kuke
  - b) Dugme za otpuštanje
  - c) Stege (4x)
  - d) Bezbednosna traka
  - e) Šestougona alatka
  - f) Vijci
7. Blokirajuća osovoinica

## SV

1. Huvudsits
2. Säkerhetssele
3. Stoppning
4. Bältesspänne
5. Fotstöd
6. Pakethållaradapter, komplett
  - a) Hakar
  - b) Frigöringsknapp
  - c) Klämmor (4 st.)
  - d) Säkerhetsrem
  - e) Sexkantssverktyg
  - f) Skruvar
7. Låspinne

## SL

1. Glavni sedež
2. Varnostni pas
3. Podloga sedeža
4. Zaklepni mehanizem pasu
5. Nasloni za noge
6. Popolni vmesnik za prtljažnik
  - a) Kaveljčka
  - b) Gumb za sprostitvev
  - c) Sponke (4 x)
  - d) Varnostni pašček
  - e) Imbus izvijač
  - f) Vijaki
7. Zaklepni zatič

## SK

1. Hlavne sedadlo
2. Bezpečnostny pas
3. Calunenie sedadla
4. Zamka pasu
5. Opierky na nohy
6. Úplný adaptér nosiča
  - a) Háky
  - b) Uvolňovacie tlačidlo
  - c) Bezpečnostný popruh
  - d) Upínače (4x)
  - e) Šesthranný nástroj
  - f) Skrutky
7. Blokovaci kolik

## BG

1. Основна седалка
2. Предпазен колан
3. Тапицерия на седалката
4. Ключалка на колана
5. Стъпки за краката
6. Адаптер на багажника комплект
  - a) Куки
  - b) Бутон за освобождаване
  - c) Скоби (4x)
  - d) Предпазен колан
  - e) Инструмент Hex
  - f) Болтове
7. Заклучващ щифт

## TR

1. Ana sele
2. Enmiyet kemeri
3. Sele tamponu
4. Kemer kilidi
5. Ayak dayama yeri
6. Komple taşıyıcı adaptörü
  - a) Kancalar
  - b) Bırakma düğmesi
  - c) Mandallar (4x)
  - d) Güvenlik kayışı
  - e) Altılı alet
  - f) Civatalar
7. Kilit pimi

## UK

1. Крісло
2. Ремінь безпеки
3. Набивка крісла
4. Фіксатор ременя
5. Упори для ніг
6. Адаптер багажника в комплекті
  - a) Гаки
  - b) Кнопка розблокування
  - c) Затискачі (4 шт.)
  - d) Ремінь безпеки
  - e) Шестигранный інструмент
  - f) Болти
7. Стопорний штифт

## LI

1. Galvenais sēdekļītis
2. Drošības josta
3. Sēdekļa polsterējums
4. Jostas aizslēgs
5. Kāju balsti
6. Komplektā ar bagāžnieka adapteri
  - a) Āķi
  - b) Atbrīvošanas poga
  - c) Spaiļes (4 gab.)
  - d) Drošības sikсна
  - e) Seškanšu instruments
  - f) Bulskrūves
7. Fiksavimo kaištis

## LV

1. Galvenais sēdekļītis
2. Drošības josta
3. Sēdekļa polsterējums
4. Jostas aizslēgs
5. Kāju balsti
6. Komplektā ar bagāžnieka adapteri
  - a) Āķi
  - b) Atbrīvošanas poga
  - c) Spaiļes (4 gab.)
  - d) Drošības sikсна
  - e) Seškanšu instruments
  - f) Bulskrūves
7. Aizslēga tapa



Félicitations pour votre achat du siège de bicyclette pour enfants. Vous disposez désormais d'un siège pour enfants confortable et de haute sécurité, que vous pouvez adapter à la taille de votre enfant à la mesure qu'il grandit.

Veuillez lire attentivement les présentes instructions avant le montage ou l'utilisation du siège pour enfants.

**Rangez soigneusement ces instructions; elles vous seront utiles si vous souhaitez acheter des équipements supplémentaires pour votre siège pour enfants.**

## INSTALLATION

- Peut être monté sur des bicyclettes avec un porte-bagages conforme à la norme EN ISO 11243:2016 (27 kg ou plus).
- Peut être monté sur des bicyclettes avec un porte-bagages d'une largeur comprise entre 120 et 175 mm.
- Peut être monté sur des bicyclettes avec un porte-bagages dont le diamètre des tubes est compris entre 10 et 20 mm.
- Autre forme de tube : Assurez-vous que l'adaptateur du porte-bagages a une bonne prise et une bonne fixation sur le porte-bagages.
- Ne peut être monté sur des bicyclettes avec un porte-bagages ne disposant pas de côtés droits et parallèles.
- Ne peut être monté sur des bicyclettes avec un porte-bagage dont le diamètre des tubes est inférieur à 10 mm."
- Ne peut être monté sur des bicyclettes avec un porte-bagage dont le diamètre des tubes est supérieur à 20 mm.
- Veillez à ce que l'adaptateur du porte-bagages ne touche pas ou n'endommage pas la batterie de l'E-bike.
- Le siège ne doit être monté que sur des bicyclettes pouvant supporter ce type de charge. Veuillez consulter le fournisseur de votre bicyclette pour des informations détaillées à ce sujet.
- Le siège pour enfants est monté sur le porte-bagages de la bicyclette à l'aide de l'adaptateur de porte-bagages. Les boulons, accessibles à partir du côté droit de l'adaptateur du porte-bagages, doivent être suffisamment serrés pour maintenir fermement en place le siège et l'empêcher de glisser. Prenez l'habitude de vérifier cela avant chaque randonnée en vélo.
- Assurez-vous que l'adaptateur du porte-bagages est bien serré et vérifiez le serrage à des intervalles réguliers.
- La sangle de sécurité additionnelle doit être attachée au cadre ou à la tige de la selle.
- Pour assurer un maximum de confort et de sécurité pour l'enfant, assurez-vous que le siège ne soit pas incliné vers l'avant et que l'enfant ne puisse glisser hors du siège. Il est recommandé d'installer le siège d'une manière telle que le dossier soit légèrement incliné vers l'arrière.
- Vérifiez que tous les composants de la bicyclette fonctionnent correctement lorsque le siège y est monté.
- Installez le siège aussi près que possible de la selle.

## UTILISATION

- Vérifiez s'il existe des lois ou des

règlements spécifiques au transport d'enfants dans des sièges attachés sur des bicyclettes qui s'appliquent dans le pays dans lequel le siège est utilisé.

- Pour transporter un enfant dans un siège sur une bicyclette, le cycliste doit avoir 16 ans au minimum. Consultez vos lois et règlements locaux.

Le siège pour enfants est approuvé pour des enfants à partir de 9 mois à 6 ans, ou 22 kg de poids au maximum. Assurez-vous régulièrement que la taille et le poids de l'enfant ne dépassent pas la capacité maximale du siège.

- Ne transportez jamais des enfants trop jeunes pour qu'ils ne puissent rester assis dans le siège sans assistance en raison de leur âge. Ne transportez que des enfants pouvant rester assis correctement sans assistance pendant des périodes prolongées ou au moins pendant toute la durée prévue de la randonnée..
- Assurez-vous qu'il ne soit pas possible qu'un membre du corps de l'enfant ou de ses vêtements ou du siège ne puisse s'emmeler dans un composant en mouvement de la bicyclette. Revérifiez cela régulièrement à la mesure de la croissance de l'enfant et en raison du danger que représentent les roues par rapport aux pieds et les ressorts de la selle par rapport aux doigts de l'enfant. Le siège pour enfants comporte une bonne protection latérale pour les pieds. Cependant, nous recommandons d'acheter et d'installer un garde-roues/chaîne fermé. Vous pouvez acheter ces composants chez votre fournisseur.
- Vérifiez qu'il n'y ait pas d'objets pointus, tels que des câbles éraflés, sur la bicyclette pouvant blesser votre enfant.
- Assurez-vous que le système de harnais n'est pas desserré et qu'il ne peut s'emmeler dans des composants en mouvement ; particulièrement les roues et même lorsque vous circulez sans qu'il n'y ait un enfant dans le siège..
- Utilisez toujours le système de ceintures/harnais, pour vous assurer que l'enfant ne pourra sortir du siège.
- Un enfant assis dans le siège devrait être habillé plus chaudement que le cycliste même.
- Veuillez toujours protéger votre enfant des intempéries à l'aide de vêtements imperméables appropriés.
- N'oubliez pas de faire porter un casque à l'enfant qui est conforme à la norme EN 1078:2012+Al:2012 avant de commencer votre excursion à bicyclette.
- Lorsque vous roulez pour la première fois avec le siège installé, faites un essai de conduite du vélo dans un environnement sûr/calme avant de rouler sur la route.
- Lorsque vous allez transporter la bicyclette en voiture (à l'extérieur de la voiture), retirez le siège. Les turbulences de l'air pourraient desserrer sa fixation sur le vélo et donc entraîner des accidents.
- Recouvrez les éventuels ressorts de selle exposés.
- La sangle de sécurité additionnelle doit être attachée à la bicyclette à chaque occasion que le siège est monté sur la bicyclette.
- Pour des raisons de sécurité, ce siège ne peut être monté que sur des porteurs approuvés en conformité à EN ISO 11243:2016.



## AVERTISSEMENTS

- *N'attachez pas de bagages ou d'équipements supplémentaires au siège pour enfants, puisque cela pourrait faire augmenter le poids au-delà des 22 kg autorisés. Nous recommandons d'attacher les bagages supplémentaires à l'avant de la bicyclette.*

- *Ne modifiez jamais le siège pour enfants. Cela annulerait immédiatement les garanties et la responsabilité du fabricant pour son produit.*

- *Souvenez-vous que le poids de l'enfant dans le siège pour enfants peut influencer la stabilité et le comportement de la bicyclette, particulièrement en ce qui concerne la direction et le freinage.*

- *Ne laissez jamais votre enfant seul dans le siège pour enfants.*

- *En cas de quelconques craquelures ou si la surface commence à se désagréger, cela indique que la durée de vie du siège est*

*atteinte et qu'il devrait être remplacé. Un professionnel doit être contacté en cas de doute.*

- *Vérifiez toujours la température de surface du produit avant toute utilisation.*

- *En position inclinée du siège, assurez-vous que la tête de votre enfant est toujours soutenue.*

- *Ce siège enfant n'est pas adapté à une utilisation lors d'activités sportives.*

## MAINTENANCE

- *Pour nettoyer le siège, n'utilisez que de l'eau savonneuse tiède.*

- *Si le siège a été impliqué dans un accident, est endommagé, est tombé au sol ou si le vélo est tombé avec le siège fixé dessus, contactez votre concessionnaire pour vérifier s'il peut toujours être utilisé. Les composants endommagés doivent toujours être remplacés. Contactez votre distributeur si vous n'êtes pas certain comment monter les nouveaux composants.*

*Astuce ! Si vous disposez d'un étrier supplémentaire, vous pourrez facilement changer le siège d'une bicyclette à une autre.*

**Nous vous souhaitons, à votre enfant et à vous, de belles randonnées en vélo avec votre siège Hamax pour enfants !**

## DE Gebrauchsanleitung

*Herzlichen Glückwunsch zum Kauf eines Hamax-Fahrradkindersitzes. Sie verfügen jetzt über einen komfortablen und sicheren Fahrradkindersitz, der mit Ihrem Kind „mitwächst“.*

*Bitte lesen Sie die Anweisungen sorgfältig durch, bevor Sie den Fahrrad-kindersitz montieren oder verwenden.*

**Bewahren Sie diese Anweisungen an einem sicheren Ort auf. Sie werden sie später brauchen, wenn Sie zusätzliche Teile für Ihren Fahrradkindersitz kaufen.**

### WICHTIGE HINWEISE

- *Kann mit einem Gepäckträger, der der Norm EN ISO 11243:2016 (27 kg oder mehr) entspricht, auf Fahrräder montiert werden.*

- *Kann an Fahrrädern mit einem Gepäckträger mit einer Außenbreite zwischen 120 und 175 mm montiert werden.*

- *Kann mit einem Gepäckträger mit rundem Rohrprofil mit einem Durchmesser zwischen 10 und 20 mm an Fahrrädern montiert werden.*

- *Andere Rohrform: Stellen Sie sicher, dass die Montageplatte einen guten Halt und Sitz auf dem Träger hat.*

- *Darf nicht auf Fahrrädern mit einem Gepäckträger montiert werden, der keine geraden und parallelen Seiten hat.*

- *Darf nicht auf Gepäckträgern montiert werden, deren Rohrdurchmesser kleiner als 10 mm oder größer als 20 mm ist.*

- *Stellen Sie sicher, dass die Montageplatte den Akku des E-Bikes nicht berührt oder beschädigt.*

- *Der Sitz sollte nur auf einem Fahrrad montiert werden, das für diese Art von Ladung geeignet ist. Bitte dazu die Anleitung des Fahrrades prüfen oder den Rat des Fahrradherstellers oder -lieferanten einholen.*

- *Der Kindersitz wird am Gepäckträger mittels der Montageplatte angebracht. Die Schrauben sind von der rechten Seite des Trägers zugänglich. Diese Schrauben müssen, wie in der Montageanleitung beschrieben festgezogen werden.*

- *Überprüfen sie vor jeder Fahrt die Befestigung der Montageplatte und ziehen die Schrauben bei Bedarf nach.*

- *Der zusätzliche Sicherungsgurt muss immer verwendet werden. Dieser wird am Rahmen oder an der Sattelstütze befestigt.*

- *Sie erreichen optimalen Komfort und Sicherheit für Ihr Kind, indem Sie sicherstellen, dass der Sitz nicht nach vorn geneigt ist, so dass das Kind nicht herausrutschen kann. Es wird empfohlen, den Sitz so zu montieren, dass die Rückenlehne leicht nach hinten geneigt ist.*

- *Bringen Sie den Sitz so nah am Sattel wie möglich an.*

- *Prüfen Sie alle Teile des Fahrrads auf korrekte Funktion mit angebautem Fahrradkindersitz.*

### ANWENDUNG

- *Prüfen Sie, ob in dem Land, in dem der Sitz verwendet werden soll, bestimmte Gesetze oder Vorschriften gelten, die den Transport von Kindern in fahrradmontierten Sitzen regeln.*

- *Wenn Sie ein Kind auf dem Fahrrad*

mitnehmen, müssen Sie normalerweise älter als 16 Jahre sein. Überprüfen sie, ob es spezielle Gesetze zum Transport von Kindern auf Fahrrädern in dem Land gibt, in dem sie den Sitz verwenden möchten.

- Der Kindersitz ist für Kinder von 9 Monaten bis 6 Jahre mit einem Höchstgewicht von 22 kg zugelassen. Prüfen Sie Zeit zu Zeit Gewicht und Größe Ihres Kindes, damit die maximale Traglast des Fahrradkindersitzes nicht überschritten wird.
- Nehmen Sie kein Kind mit, dass nicht sicher in dem Sitz sitzen kann, weil es zu klein und zu leicht ist. Es dürfen nur Kinder transportiert werden, die aus eigener Kraft für eine längere Zeit sitzen können, mindestens so lange, wie die Fahrradfahrt dauert.
- Stellen sie sicher, dass das Kind weder mit Körperteilen noch mit Kleidung Kontakt mit beweglichen Teilen des Fahrradkindersitzes oder des Fahrrads hat. Prüfen Sie dieses mit dem Wachsen des Kindes regelmäßig. Es besteht die Gefahr, dass ein Körperteil ins Rad/die Speichen, den Sattelfedern und oder in den Bremsmechanismus geraten kann. Der Fahrradkindersitz gewährleistet einen guten Seiten- und Fußschutz. Sie sollten jedoch einen geschlossenen Radschutz und Kettenschutz erwerben und anbauen. Sie können diese Teile bei Ihrem Fahrradhändler erwerben.
- Stellen sie sicher, dass das Kind an keine scharfen Gegenstände (z. B. ausgefranzte Kabel) gelangen kann.
- Stellen sie sicher, dass das Rückhaltesystem nicht lose ist und das Kind nicht in ein bewegliches Teil, speziell die Räder, gelangen kann, auch, wenn das Fahrrad ohne Kind im Sitz gefahren wird.
- Das Rückhaltesystem ist immer zu benutzen und es ist sicherzustellen, dass das Kind im Sitz gesichert ist.
- Ein Kind auf dem Fahrradkindersitz sollte wärmer angezogen sein als der Fahrer des Fahrrads.
- Das Kind sollte vor Regen mit Regenkleidung geschützt werden.
- Denken Sie daran, dem Kind vor Beginn der Fahrradtour einen Helm aufzusetzen, der die Normen EN 1078:2012/Al:2012 erfüllt.
- Wenn Sie das Fahrrad zum ersten Mal mit angebrachtem Sitz fahren, führen Sie eine Probefahrt in einer sicheren/ruhigen Umgebung durch, bevor Sie sich auf stark befahrene Straßen begeben.
- Den Kindersitz vom Fahrrad zu nehmen, wenn das Fahrrad außen auf einem Kraftfahrzeug transportiert wird. Luftturbulenzen könnten den Sitz oder seine Befestigung am Fahrrad lösen und zu einem Unfall führen.
- Offenen Sattelfedern abdecken.
- Der zusätzliche Sicherungsgurt muss bei jeder Verwendung des Sitzes auf dem Fahrrad befestigt sein.
- Aus Sicherheitsgründen darf dieser Sitz nur auf Gepäckträgern montiert werden, die der EN ISO 11243:2016 entsprechen.

## **WARNHINWEISE**

- Befestigen Sie keine zusätzlichen Geräte oder zusätzliches Gepäck am

## **Fahrradkindersitz.**

Zusätzliches Gepäck sollten Sie an einem Gepäckträger am Vorderrad des Fahrrads anbringen.

- Am Sitz dürfen keine Änderungen vorgenommen werden. Dadurch erlöschen automatisch die Garantie und die Produkthaftung des Herstellers.
- Beachten Sie, dass das Gewicht des Kindes auf dem Fahrradkindersitz die Stabilität und Handhabung des Fahrrads insbesondere beim Lenken und Bremsen verschlechtern kann.
- Das Fahrrad darf nie geparkt werden, wenn das Kind unbeaufsichtigt im Sitz ist.
- Jegliche Formen von Rissen oder einer beginnenden Zersetzung der Oberfläche weisen darauf hin, dass das Ende der Lebensdauer des Sitzes erreicht ist und er ausgetauscht werden sollte. Lassen Sie sich im Zweifelsfall durch Fachpersonal beraten.
- Überprüfen Sie vor jeder Verwendung die Temperatur der Sitzoberfläche.
- Stellen Sie immer sicher, dass der Kopf Ihres Kindes in geneigter Position gestützt wird.
- Dieser Kindersitz darf nicht für sportliche Aktivitäten verwendet werden.
- Sitze dürfen nur so angebracht sein, dass sich 2/3 der Sitzflächentiefe oder der Schwerpunkt der Sitzfläche zwischen der Vorder- und Hinterachse des Fahrrades befindet.

## **WARTUNG UND PLEGE**

- Verwenden Sie zur Reinigung des Fahrradkindersitzes nur lauwarmes Seifenwasser.
- Wenn der Sitz an einem Unfall beteiligt war, beschädigt wurde oder auf den Boden gefallen ist, oder wenn das Fahrrad mit befestigtem Sitz umgestürzt ist, wenden Sie sich an Ihren Händler, um überprüfen zu lassen, ob er weiterhin verwendet werden kann. Beschädigte Teile müssen immer ersetzt werden. Wenden Sie sich an Ihren Händler, wenn Sie nicht sicher sind, wie die neuen Teile montiert werden müssen.

Tipp! Mit einer zusätzlichen Halterung können Sie einen Fahrradkindersitz bequem für zwei Fahrräder benutzen.

**Wir wünschen Ihnen und Ihrem Kind viel Spaß bei Fahrradausflügen mit Ihrem Hamax-Kindersitz!**



# ○ NO Monterings- og bruksanvisning

Gratulerer med kjøpet av barnesetet fra Hamax til sykkelen din. Du har nå et komfortabelt og sikkert barnesete som kan justeres etter barnet etter hvert som han/hun vokser.

Les instruksjonene nøye før du setter sammen eller tar i bruk barnesetet.

**Ta vare på disse instruksjonene på et sikkert sted da de vil være nyttige hvis du senere kjøper ekstrautstyr til barnesetet.**

## INSTALLERING

- Kan monteres på sykler med bagasjebærer som oppfyller krav iht. standard EN ISO 11243:2016 (27 kg eller mer).
- Kan monteres på sykler med bagasjebærer med bredde mellom 120 og 175 mm.
- Kan monteres på sykler med bagasjebærer som har runde rør med diameter på mellom 10 og 20 mm.
- Andre utforminger på rør: Pass på at festeplaten har et godt grep og sitter godt festet på bagasjebæreren.
- Kan ikke monteres på sykler med bagasjebærer som ikke har rette og parallelle sider.
- Kan ikke monteres på sykler med bagasjebærer med rørdiameter på mindre enn 10 mm.
- Kan ikke monteres på sykler med bagasjebærer med rørdiameter på mer enn 20 mm.
- Pass på at festeplaten ikke berører eller skader batteriet på e-sykler.
- Setet skal bare monteres på en sykkel som er egnet for denne typen last. Be din sykkelleverandør om nærmere informasjon.
- Sykkelbarnesetet er festet på bagasjebæreren med en festeplate. Skruene, som er tilgjengelige fra høyre side av festeplaten, må strammes tilstrekkelig hardt for at setet skal sitte godt og være forhindret fra å gli. Gjør det til en regel å alltid sjekke at setet sitter godt før du legger ut på sykkeltur.
- Kontroller at festeplaten er godt strammet til, og kontroller dette med jevne mellomrom.
- Den ekstra sikkerhetsstroppen må festes til sykkelrammen eller setepinnen.
- For optimal komfort og sikkerhet for barnet må du sikre at setet ikke heller framover, slik at barnet ikke kan skli ut av det. Det anbefales at setet monteres slik at ryggstøtten luter lutt bakover.
- Plasser setet så tett på sykkelsetet som mulig.
- Kontroller at alle deler på sykkelrammen fungerer som de skal selv med barnesetet montert.

## BRUK

- Kontroller om det eventuelt er lover eller regler som er relatert til bruk av barneseter på sykler som gjelder i det landet setet skal benyttes i.
- For at det skal kunne tas med et barn på sykkel, må den som skal sykle normalt være over 16 år. Kontroller med nasjonale lover og regler.

- Barnesetet er godkjent for barn fra rundt 9 måneder til 6 år, eller med maks vekt på 22 kg. Sørg for at du med jevne mellomrom kontrollerer barnets vekt og størrelse, og ikke overskrider setets maksimale kapasitet.
- Ikke sett et barn som er for lite til å sitte sikkert i barnesetet i henhold til minimumsalderen på barnet. Bare ta med barn som kan sitte på egen hånd i en lengre periode, i hvert fall så lenge sykkelturen skal vare.
- Forsikre deg om at det ikke er mulig at noen del av barnets kropp eller bekledding kan komme i kontakt med de bevegelige delene på setet eller sykkelrammen, og kontroller dette fortløpende etter hvert som barnet vokser da det er fare for at barnets føtter kan bli fanget av hjulet og at fingre kan settes seg fast i bremsemekanismen og fjæren til sykkelsetet. Barnesetet gir en god side- og fotbeskyttelse. Men det anbefales at du går til anskaffelse av et hjuldeksel/kjededeksel. Dette kan du kjøpe hos din lokale sykkelhandler.
- Kontroller at det ikke finnes noen skarpe objekter, slik som ødelagte kabler som kan skade barnet.
- Kontroller at festesystemet ikke er løst, eller at det kan bli fanget av noen av de bevegelige delene på sykkelrammen, spesielt hjulene, også når sykkelrammen brukes uten barn i setet.
- Bruk alltid sikkerhetsbeltet/festesystemet, slik kan du være sikker på at barnet sitter fast i setet.
- Et barn som sitter i et barnesete må være varmere kledd enn den som sykler.
- Barnet burde være beskyttet mot regn/dårlig vær med passende klær.
- Husk at du må sette på barnet en barnehjelm som er i henhold til reglene i EN 1078:2012+AI:2012 før du starter sykkelturen.
- Første gang du skal sykle med setet montert, må du ta en prøvetur i et sikkert/rolig miljø før du begir deg ut i mer trafikkerte omgivelser.
- Når du skal transportere sykkelrammen ved hjelp av en bil (på utsiden av bilen), må du fjerne setet. Turbulensen kan skade setet eller løsne det fra sykkelrammen. Dette kan føre til en ulykke.
- Dekk til eventuelle eksponerte bakfjærer.
- Den ekstra sikkerhetsstroppen skal alltid være festet til sykkelrammen så lenge setet er montert på sykkelrammen.
- Av sikkerhetsgrunner må barnesykkelsetet kun monteres på bagasjebærere som er godkjent i hht. EN ISO 11243:2016.

## ADVARSLER

- Du må ikke fest ekstra bagasje eller utstyr til barnesetet da dette kan føre til at den totale lasten på setet overstiger 22 kg. Vi anbefaler at ekstra bagasje monteres foran på sykkelrammen.
- Ikke gjør endringer på

barnesetet. Dette vil automatisk gjøre garantien ugyldig og produsentens ansvar vil utløpe.

- Vær oppmerksom på at det å sette et barn i barnesetet kan påvirke sykkelens stabilitet og håndteringskarakteristikk. Spesielt når du styrer og bremser.
- La aldri sykkel stå parkert med et barn i setet uten at noen passer på barnet.
- Enhver form for sprekkdannelse eller nedbrytning av overflaten indikerer at setets livslengde er nådd, og bør erstattes. Dersom du er i tvil, oppsøk en av bransjens profesjonelle aktører.
- Sjekk alltid temperaturen på setets overflate før enhver

bruk.

- Sjekk alltid at barnets hode har god støtte i tilbakeleent posisjon.
- Dette barnesetet er ikke egnet for bruk i forbindelse med sportslige aktiviteter.

#### VEDLIKEHOLD

- Når du rengjør setet må du bare bruke lunkent såpevann.
- Hvis barnesetet er involvert i en ulykke, er skadet, har falt i bakken eller hvis sykkel har veltet med setet montert, må du ta kontakt med forhandleren slik at de kan kontrollere om barnesetet fortsatt kan benyttes. Skadde deler må alltid byttes. Ta kontakt med forhandleren din hvis du ikke er sikker på hvordan du monterer de nye delene.

Tips! Med en ekstra brakett kan du enkelt flytte ett sete mellom to sykler.

**Vi håper du og barnet får mange herlige sykkelturet sammen med barnesetet fra Hamax!**

## CS Návod k použití

Blahopřejeme ke koupi dětské cyklosedačky Hamax. Pořídili jste si pohodlnou a bezpečnou dětskou sedačku, kterou lze upravovat podle toho, jak vaše dítě roste.

Nežli začnete sedačku montovat nebo používat, přečtěte si prosím pečlivě pokyny.

**Uchovte tento návod k použití na bezpečném místě, protože vám bude užitečný, dokoupíte-li si později další vybavení sedačky.**

#### INSTALACE

- Lze montovat na jízdní kola s nosičem zavazadel, který splňuje normu EN ISO 11243:2016 (27 kg a více).
- Lze montovat na jízdní kola s nosičem zavazadel o vnější šířce mezi 120 a 175 mm.
- Lze montovat na jízdní kola s nosičem zavazadel s trubkovým profilem o průměru mezi 10 a 20 mm.
- Tvar druhé trubky: Ujistěte se, že adaptér nosiče je dobře usazen a upevněn na nosiči.
- Nelze montovat na jízdní kola s nosičem zavazadel, který nemá rovné a rovnoběžné strany.
- Nelze montovat na jízdní kola s nosičem zavazadel s průměrem trubky menším než 10 mm.
- Nelze montovat na jízdní kola s nosičem zavazadel s průměrem trubky větším než 20 mm.
- Ujistěte se, že se adaptér nosiče nedotýká a nepoškozují baterii elektrokola.
- Sedačka by se měla montovat pouze na jízdní kolo, které je pro tento druh zatížení vhodné. O podrobnou radu požádejte prodejce jízdního kola.
- Dětská sedačka je připevněna k nosiči zavazadel jízdního kola adaptérem

nosiče. Šrouby přístupné z pravé strany adaptéru nosiče musí být utaženy dostatečně silně, aby byla sedačka bezpečně připevněna a nedošlo k jejímu sklouznutí.

Kontrola utažení šroubů před jízdou na kole by se pro vás měla stát pravidlem.

- Ujistěte se, že je adaptér nosiče dobře utažen a v pravidelných intervalech jej kontrolujte.
- Dodatečný bezpečnostní popruh musí být připevněn k rámu jízdního kola nebo sloupku sedačky.
- Pro optimální pohodlí a bezpečnost dítěte zajistěte, aby se sedačka nesvažovala dopředu, aby dítě nemělo tendenci z ní vyklouznout. Doporučuje se instalovat sedadlo tak, aby zádová opěrka byla mírně skloněna dozadu.
- Nainstalujte sedadlo co nejbližší sedlu.
- Zkontrolujte všechny díly jízdního kola, zda fungují správně, když je na jízdní kolo namontována sedačka.

#### POUŽITÍ

- Zkontrolujte, zda existují nějaké zákony nebo předpisy specifické pro přepravu dětí v sedadlech připevněných k jízdním kolům, které platí v zemi, ve které se sedačka používá.
- Dětská sedačka je schválena pro děti přibližně od 9 měsíců do 6 let nebo s maximální hmotností 22 kg. Provedte si čas od času kontrolu, zda hmotnost a rozměry dítěte nepřesahují maximální kapacitu sedačky.
- Nepřevázejte dítě, které je příliš malé na to, aby bezpečně sedělo v sedačce; zde jde o minimální věk dítěte. Převázejte pouze dítě, které je schopno sedět bez pomoci po delší dobu, alespoň tak dlouho, kolik potrvá zamýšlená cyklistická trasa.
- Ujistěte se, že není možné, aby se jakákoliv část těla dítěte nebo oblečení dostala do kontaktu s jakoukoli



 pohyblivou částí sedačky nebo jízdního kola, a kontrolujte toto znovu, jak dítě roste, abyste předešli nebezpečí zachycení nohou v kole a prstů v brzdovém mechanismu a pružinách sedaček. Dětská sedačka poskytuje dobrou ochranu nohou a postranních částí těla. Nicméně vám doporučujeme, abyste si zakoupili a namontovali uzavřený ochranný kryt na kolo a řetěz. Můžete je zakoupit u svého prodejce jízdních kol. Zkontrolujte, že se na jízdním kole nevyskytují ostré předměty, jako jsou natržené bovdeny, o které by se dítě mohlo zranit.

- Ujistěte se, že zádržný systém není uvolněný a nemůže být zachycen jakýmkoli pohyblivými částmi zejména koly a to včetně případů, kdy se na kole jezdí bez dítěte v sedačce.
- Vždy používejte bezpečnostní pás / zádržný systém zajišťující, že je dítě připoutáno v sedačce.
- Dítě sedící v dětské sedačce by mělo být oblečeno tepleji než jezdec.
- Dítě by mělo být chráněné proti dešti vhodným oblečením odolným proti vodě.
- Před zahájením výletu na kole nezapomeňte dítěti nasadit helmu, která odpovídá normě EN 1078:2012+ A1:2012.
- Při první jízdě s nasazeným sedadlem vyzkoušejte před jízdou po hlavní cestě jízdu na kole v bezpečném/tichém prostředí.
- Při přepravě kola autem (mimo auto) sedačku odstraňte. Vzdušné turbulence mohou poškodit sedačku nebo uvolnit její přípevnění na jízdní kolo, což by mohlo vést k nehodě.
- Zakryjte jakoukoliv odkrytou zadní pružinu sedla.
- Dodatečný bezpečnostní popruh by měl být přípevněn k jízdnímu kolu vždy, když je na jízdním kole namontována sedačka
- Z bezpečnostních důvodů smí být tato sedačka namontována pouze na nosičích schválených podle normy EN ISO 11243:2016.

## UPOZORNĚNÍ

- Nepripevňujte k sedacce zadne zavazadlo. Toto upozornenf musf zahrnovat doporučenf prevazet takova zatfzenf na

## DA Brugervejledning

Tillykke med købet af Hamax' barnestol. Du har købt en sikker og behagelig stol, som dine børn kan vokse med.

Følg monterings- og brugsanvisningen nøje, når du monterer og bruger stolen.

**Gem denne monterings- og brugsanvisning, da den er til megen hjælp, hvis du ved en senere lejlighed anskaffer ekstraudstyr til stolen.**

### INSTALLATION

- Kan monteres på cykler med en bagagebærer, der er i overensstemmelse med EN ISO 11243:2016 standarden (27 kg eller

opacnem konci jfzdnfho kola, napr. v pff pade zadnf sedacky pouzř vat prednf no sic zavazadel.

- Nprovadejte na sedacce zadne upravy.
- Jfzdnf kolo s dftetem v sedacce se miize chovat odlisne. Zejmena se to tyka rovnovahy, rfzenf a brzdenf.
- Nikdy nenechavejte jfzdnf kolo s dftetem v sedacce bez dozoru.
- Jestlize se objevř jakakoli prasklina nebo povrch vykazuje poskozenf, znamena to, ze sedacka je u konce konce sve pouzitelnosti a mela by byt vymenena. V prř pade pochybnostf je tfeba kontaktovat odbornfka.
- Pred pouzitřm vzdy zkontrolujte teplotu povrchu vyrobku.
- Vzdy se ujistete, ze je hlava dftete podeprena ve sklopene poloze.
- Tato detska sedacka nenf vhodna pro pouzitř pri sportovnfch aktivitach.

### ÚDRŽBA

- K čištění sedačky používejte pouze vlažnou mýdlovou vodu.
- Pokud bylo sedlo na kole při nehodě, je poškozené, spadlo na zem, nebo pokud kolo spadlo k zemi s přípevněným sedlem, kontaktujte svého prodejce, abyste zjistili, zda je stále možné sedlo používat. Poškozené části je třeba vždy vyměnit. Kontaktujte svého prodejce, pokud si nejste jisti, jak nové části namontovat.

Tip! S držákem navíc můžete snadno přemísťovat jednu sedačku mezi dvěma koly.

**Přejeme vám a vašemu dítěti hodně radostných výletů na kole s dětskou cyklosedačkou Hamax!**

mere).

- Kan monteres på cykler med en bagagebærer med en ydre bredde på mellem 120 og 175 mm.
- Kan monteres på cykler med en bagagebærer, der har en rund rørprofil med en diameter på mellem 10 og 20 mm.
- Anden rørform: Sørg for, at monteringsbeslaget har et godt greb og er monteret sikkert på bæreren. Kan ikke monteres på cykler med en bagagebærer, der ikke har lige eller parallelle sider.
- Kan ikke monteres på cykler med en bagagebærer, der har en rørdiameter på under 10 mm.
- Kan ikke monteres på cykler med en

bagagebærer, der har en rørdiameter på over 20 mm.

- Sørg for, at monteringsbeslaget ikke rører eller beskadiger elcyklens batteri.“
- Stolen må kun monteres på en cykel, der er beregnet til denne type belastning. Bed leverandøren om mere uddybende rådgivning.
- Barnestolen monteres på agagebæreren med monteringsbeslaget. Boltene, som er tilgængelige fra højre side af monteringsbeslaget, skal strammes så meget, at sædet sidder helt fast og ikke kan glide. Gør det til en regel altid at kontrollere dette, før cykelturen starter.
- Kontroller, at monteringsbeslaget sidder godt fast, og kontroller dette med jævne mellemrum.
- Den ekstra sikkerhedsstrop skal fastgøres på cyklens stel eller sadelpind.
- For at opnå den bedste komfort og sikkerhed for barnet skal du sikre dig, at stolen ikke glider fremad, så barnet risikerer at glide ud af den. Det anbefales at montere sædet således, at ryglænet hælder en smule bagud.
- Monter sædet så tæt på sadlen som muligt.
- Kontroller, at alle cyklens dele virker korrekt med barnestolen monteret.

## BRUG

- Kontroller, om der findes love eller bestemmelser, der gælder for transport af børn i sæder, der er monteret på cykler, i det land, hvor sædet anvendes.
- Stolen er godkendt til børn fra ca. 9 måneder til 6 år eller maks. 22 kg. Kontroller fra tid til anden, at barnets vægt og størrelse ikke overstiger stolens maksimale belastningskapacitet.
- Kør aldrig med et barn, der er for lille til at sidde sikkert i sædet, selv om det har den godkendte minimumsalder. Kør kun med børn, der kan sidde alene i længere tid ad gangen, mindst så lang tid den planlagte cykeltur varer.
- Kontroller, at barnets krop eller tøj ikke kan komme i kontakt med bevægelige dele på stolen eller cyklen, og kontroller igen, efterhånden som barnet bliver større, eftersom der er fare for at få fødderne i klemme i hjulet eller fingrene i klemme i bremserne eller i sadlens fjedre. Barnestolen yder god beskyttelse af side og fødder. Men det anbefales at købe og montere en tæt og god hjulskærm/kædeskærm. Denne kan købes hos din cykelforhandler.
- Kontroller, at cyklen ikke har skarpe genstande som f.eks. optrevlede kabler, som kan skade barnet.
- Kontroller, at fastspændingssystemet ikke er løst eller kan blive fanget i bevægelige dele, særligt hjulene, også når du kører på cyklen, uden der sidder et barn i stolen.
- Brug altid sikkerhedsselen/fastspændingssystemet, så barnet sidder fastspændt i stolen.
- Barnet i stolen bør altid være klædt varmere på end cyklisten.
- Barnet bør være beskyttet mod regnen med passende vandtæt beklædning.
- Husk at give barnet en cykelhjelm på, der opfylder EN 1078:2012+Al:2012, før du begynder cykelturen.
- Når du kører for første gang med

sædet monteret, skal du prøvekøre cyklen i et sikkert/roligt område, før du kører på befærdede veje.

- Fjern stolen, når du transporterer cyklen via bil (udvendig på bilen). Luftmodstanden kan beskadige stolen eller løse den fra cyklen, hvilket kan resultere i en ulykke.
- Tildæk eventuelt synlige fjedre på den bagerste sadel.
- Den ekstra sikkerhedssele skal altid være fastgjort til cyklen, når der er monteret en barnestol på denne
- Af sikkerhedsgrunde må dette sæde kun monteres på bagagebærere, der er godkendt i henhold til EN ISO 11243:2016.

## ADVARSLER

- Hceng ikke bagage på cykelstolen. Denne advarsel skal omfatte en anbefaling om at bcere ekstra vcegt i den modsatte ende af cyklen, f.eks. i tilfælde af et scede monteret bag pa cyklen, skal ekstra vcegt placeres i en cykelkurv eller bagagebcerer foran pa cyklen.
- Lav ikke om pa cykelstolen.
- Cyklen kan reagere anderledes med et barn i cykelstolen. Scerligt i forhold til balance og nar man skal styre og bremse.
- Parker aldrig cyklen med barnet i cykelstolen uden opsyn.
- Ved enhver form for revne eller hvis overfladen begynder at dekonstruere, indikerer dette, at scedets levetid er naet, og at det b0r udskiftes. En fagmand skal kontaktes i tvivlstilfælde.
- Kontroller altid overfladetemperaturen pa cykelstolen inden brug.
- Tjek altid at barnets hoved er st0ttet, nar stolen er lcenet tilbage.
- Denne cykelstol er ikke egnet til at bruge i forbindelse med sportsaktiviteter.

## VEDLIGEHOLDELSE

- Brug kun lunke sæbevand til rengøring af sædet.
- Hvis stolen har været ude for et uheld, er beskadiget, er faldet på jorden, eller hvis cyklen er væltet med stolen monteret, skal du kontakte din forhandler for at få at vide, om stolen stadig kan bruges. Beskadigede dele skal altid udskiftes. Kontakt din forhandler, hvis du ikke er sikker på, hvordan du får fat i de nye dele.

Tips! Med et ekstra beslag kan du nemt flytte stolen mellem to cykler.

**Vi ønsker dig og dit barn mange hyggelige cykelture med Hamax' barnestol!**



Enhorabuena. Ha adquirido un asiento infantil Hamax para bicicleta. Se trata de un cómodo y seguro asiento infantil que se puede ajustar a medida que su hijo crece.

Lea atentamente las instrucciones antes de montar o utilizar este asiento infantil.

**Guarde estas instrucciones en un lugar seguro, ya que pueden resultar útiles si adquiere accesorios para su asiento infantil más adelante.**

## INSTALACIÓN

- Puede colocarse en bicicletas con un portaequipajes que cumplan con la normativa EN ISO 11243:2016 (27 kg o más).

- Puede colocarse en bicicletas con un portaequipajes con un ancho exterior de entre 120 y 175 mm.

- Puede colocarse en bicicletas con un portaequipajes con un perfil de tubos circulares con diámetro de entre 10 y 20 mm.

- Otras formas de tubos: Asegúrese de que el adaptador del soporte tiene una buena sujeción y está bien ajustado al soporte.

- No puede montarse en bicicletas con un portaequipajes que no tenga laterales rectos y paralelos.

- No puede montarse en bicicletas con portaequipajes con diámetro inferior a 10 mm.

- No puede montarse en bicicletas con portaequipajes con diámetro de tubo superior a 20 mm.

- Asegúrese de que el adaptador del soporte no toque o dañe la batería de una bicicleta eléctrica.

- El asiento solo debe montarse sobre una bicicleta apta para este tipo de carga Pida a su vendedor de bicicletas información detallada."

- El asiento infantil se encaja sobre el portaequipajes de la bici con el adaptador del soporte. Los tornillos, accesibles desde el lateral derecho del adaptador del soporte, deben apretarse lo suficiente para fija de forma segura el asiento y evitar que se deslice. Compruebe siempre este antes de dar una vuelta con la bicicleta.

- Asegúrese de que el adaptador del soporte esté bien ajustado y compruébelo en intervalos regulares.

- La correa de seguridad adicional deberá sujetarse al cuadro de la bici o a la tija del sillín.

- Para obtener comodidad y seguridad óptima para el niño, asegúrese de que el asiento no se incline hacia delante, para que el niño no tienda a deslizarse hacia fuera. Se recomienda instalar el asiento de manera que el respaldo quede ligeramente inclinado hacia atrás.

- Instale el asiento lo más cerca del sillín posible.

- Compruebe que todas las partes de la bicicleta funcionen adecuadamente con el asiento colocado.

## USO

- Compruebe si existen leyes o reglamentos específicos sobre el transporte de menores en asientos

fijados a bicicletas que sean de aplicación en el país en que se utilice el asiento.

- Este asiento infantil está homologado para niños de 9 meses a 6 años, o que pesen como máximo 22 kg. Debe comprobar periódicamente que el peso y la talla del niño no superen la capacidad máxima del asiento.

- No coloque en el asiento a niños que no tengan la edad mínima indicada y que, por ese motivo, no puedan sentarse de forma segura en el asiento. Utilice el asiento únicamente para niños que no requieran atención durante períodos de tiempo prolongados (iguales al menos a la duración del trayecto en bicicleta previsto).

- Asegúrese de que ninguna parte del cuerpo o la ropa del niño pueda entrar en contacto con los elementos móviles del asiento o la bicicleta. Repita esta comprobación periódicamente a medida que el niño crezca, debido a los riesgos existentes de atrapamiento de los pies en la rueda y de los dedos en el mecanismo de los frenos o los muelles del sillín. Este asiento infantil incorpora protecciones laterales y para los pies adecuadas. Sin embargo, le recomendamos que adquiera y coloque protecciones cerradas para la rueda y la cadena. Puede comprar dichas protecciones en su tienda de bicicletas.

- Compruebe que no haya objetos cortantes en la bicicleta que puedan herir al niño, como cables rotos.

- Compruebe que el sistema de retención no quede holgado o pueda trabarse en los elementos móviles, en especial en las ruedas, incluso si se desplaza en la bicicleta y el asiento infantil no está ocupado.

- Utilice siempre el cinturón de seguridad o el sistema de retención y compruebe que el niño viaje correctamente asegurado en el asiento.

- El niño que vaya sentado en el asiento debe ir más abrigado que el ciclista.

- Vista al niño con ropa impermeable adecuada para protegerle frente a la lluvia.

- Recuerde ponerle un casco al menor, que cumpla EN 1078:2012+Al:2012, antes de usar la bicicleta.

- Cuando la utilice por primera vez una vez acoplado el asiento, haga un recorrido de prueba en un entorno seguro/tranquilo antes de salir con la bici a la autopista.

- Cuando transporte la bicicleta en el exterior de un coche, quite el asiento.

- Las turbulencias podrían dañar el asiento o soltarlo de la bicicleta, lo que podría producir un accidente.

- Cubra todos los muelles de la parte trasera del sillín que queden al descubierto.

- La correa de seguridad adicional debe permanecer fijada a la bicicleta siempre que se monte el asiento en esta.

- Por razones de seguridad, este asiento solo se debe montar en soportes homologados de conformidad con EN ISO 11243:2016.

## ADVERTENCIAS

- No añada equipaje o



accesorios al asiento, pues eso puede hacer que se supere el límite de carga total de 22 kg. Le recomendamos que coloque el equipaje suplementario en la parte delantera de la bicicleta.

• No realice modificaciones en el asiento infantil. Si las hace, la garantía quedaría automáticamente anulada y la responsabilidad del fabricante sobre el producto pasaría a ser nula.

• Tenga en cuenta que el peso del ocupante del asiento infantil puede afectar a la estabilidad y maniobrabilidad de la bicicleta, especialmente a la hora de girar y frenar.

• No deje nunca la bicicleta estacionada con el niño sentado en el asiento sin vigilancia.

• Cualquier tipo de grieta o de deterioro de la superficie indica que se ha llegado al final de la vida útil del asiento y que debe sustituirse. En caso de duda, póngase en contacto con un profesional.

• Compruebe siempre la temperatura de la superficie del producto antes de utilizarlo.

• Asegúrese siempre de que la cabeza del niño está apoyada y en posición reclinada.

• Este asiento infantil no es adecuado para su uso en actividades deportivas.

#### **MANTENIMIENTO**

- Para limpiar el asiento, utilice sólo agua tibia con jabón.
- Si el asiento se ha visto involucrado en un accidente, ha sufrido daños, se ha caído al suelo o si la bicicleta se ha caído con el asiento puesto, póngase en contacto con su distribuidor para comprobar que todavía se pueda utilizar. Las piezas dañadas siempre deben reemplazarse. Póngase en contacto con su distribuidor si no está seguro de cómo colocar las piezas nuevas.

Consejo: Si adquiere un soporte adicional, le resultará muy fácil desmontar el asiento y montarlo en otra bicicleta.

**Le deseamos que usted y su hijo disfruten de muchos paseos en bicicleta con su nuevo asiento Hamax.**

## **FI** Käyttöohjeet

Onnittelut ostamastasi Hamax-lastenistuimesta. Olet hankkinut turvallisen ja mukavan lastenistuimen, joka kestää käytössä vuosia lastesi vartuessa säätämällä.

Lue ohjeet huolellisesti ennen lastenistuimen kokoamista tai käyttöä.

**Säilytä ohjeet varmassa paikassa myöhempää käyttöä varten, esimerkiksi jos tarvitset lisävarusteita lastenistuimeen.**

#### **ASENNUS**

• Voidaan kiinnittää polkupyöriin, joiden tavarateline täyttää standardin EN ISO 11243:2016 vaatimukset (vähintään 27 kg).

• Voidaan kiinnittää polkupyöriin, joiden tavaratelineen ulkoleveys on 120 mm • 175 mm.

• Voidaan kiinnittää polkupyöriin, joiden tavaratelineen pyöreän putken profiilin halkaisija on 10 mm • 20 mm.

• Muu putken muoto: Varmista, että istuinsovitin on tiukasti paikoillaan ja kiinnitetty tavaratelineeseen.

• Ei voida kiinnittää polkupyöriin, joiden tavaratelineessä ei ole suoria ja rinnakkaisia sivuja.

• Ei voida kiinnittää polkupyöriin, joiden tavaratelineen putken halkaisija on alle 10 mm.

• Ei voida kiinnittää polkupyöriin, joiden tavaratelineen putken halkaisija on yli 20 mm.

• Varmista, että istuinsovitin ei kosketa

tai vaurioita sähköpyörän akkua.

Istuimen saa kiinnittää vain polkupyörään, joka soveltuu tällaiseen kuormitukseen. Pyydä polkupyörän valmistajalta lisätietoja.

• Lasten istuin on kiinnitetty polkupyörän tavaratelineeseen istuimen sovittimella. Pultit, jotka ovat ulottuvilla istuinsovitin oikealta puolelta, täytyy kiristää riittävästi istuimen turvallista kiinnitystä ja liukumisen estämistä varten.

• Ota tavaksi tarkistaa nämä kohdat ennen pyörällä liikkeelle lähtöä.

• Varmista, että istuimen sovitin on kiristetty kunnolla ja tarkista se säännöllisin väliajoin.

• Lisäturvahihna on kiinnitettävä polkupyörän runkoon tai istuimen tankoon.

• Lapsen optimaalisen mukavuuden ja turvallisuuden vuoksi varmista, ettei istuin ole eteenpäin kallistunut, jottei lapsi luisu pois istuimesta. Istuin suositellaan asentamaan niin, että selkänoja on hieman taaksepäin kallellaan.

• Aseta istuin mahdollisimman lähelle satulaa.

• Tarkista että kaikki polkupyörän osat toimivat oikein, kun polkupyöränistuin on kiinnitetty.

#### **KÄYTTÖ**

• Tarkista, liittyykö lapsen kuljettamiseen pyöränistuimessa erityisiä lakeja tai määräyksiä siinä maassa, jossa käytät pyöränistuinta.



- Lastenistuin on hyväksytty lapsille noin 9 kuukaudesta noin 6-vuotisiin tai enintään 22 kg painoisille lapsille. Tarkista säännöllisesti, ettei lapsen paino tai koko ylitä istuimen maksimikapasiteettia.
- Älä kuljeta istuimessa turvallisesti istumaan liian nuorta lasta ottaen huomioon lapselle asetetun minimi-ikärajan. Kuljeta istuimessa vain lasta, joka kykenee istumaan ilman apua pidempiä aikoja, ainakin niin pitkään kuin ajateltu polkupyörämatka kestää.
- Varmista, ettei ilmene mahdollisuutta, että lapsen kehon tai vaatepuksen jokin osa joutuu kosketuksiin istuimen tai polkupyörän minkään liikkuvan osan kanssa ja tarkista asia lapsen kasvaessa, sillä olemassa on vaara, että lapsen jalat jäävät kiinni pyörän pinnoihin tai jarrujärjestelmän osiin tai istuimen jousiin. Lastenistuin on suojattu hyvin sivuilta ja jalkaosasta. Pyörään kannattaa kuitenkin asentaa takapyörän sivuihin tiivis pyörä- ja pinnasuojus. Pinnasuojuksia myyvät polkupyöräliikkeet.
- Tarkista, ettei terävät esineet, kuten rikkoutuneet pyöräpinnat voi vahingoittaa lasta.
- Varmista, ettei turvakiinnitysjärjestelmä ole löysällä tai voi tarttua kiinni mihinkään liikkuvaan osaan, erityisesti pyöriin, myös siinä tapauksessa, että polkupyörällä ajetaan ilman lasta istuimella.
- Varmista aina, että turvavyötät/ turvakiinnitysjärjestelmää käytetään lapsen kiinnittämisessä istuimeen.
- Lastenistuimessa istuvan lapsen tulee olla lämpimämmin puettu kuin polkupyörän ajajan.
- Lapsella on oltava asianmukainen sadevaatetus suojaksi sateelta.
- Muista laittaa lapselle päähän standardin EN 1078:2012+Al:2012 mukainen kypärä ennen pyöräretken aloittamista.
- Kun ajat ensimmäistä kertaa istuimen kanssa, testaa ajamista turvallisessa ja hiljaisessa ympäristössä, ennen kuin siirryt ajamaan tielle.
- Kun kuljetat polkupyörää autolla (auton ulkopuolella), irrota istuin. Ilmavirtaus saattaa vahingoittaa istuinta tai löysentää sen kiinnityksen polkupyörästä ja aiheuttaa onnettomuuden.
- Peitä kaikki näkyvissä olevat takasatulan jouset.
- Lisäturvavahihna on aina pidettävä kiinnitettyä pyörään, kun istuin on kiinnitetty polkupyörään.
- Turvallisuuden vuoksi tämän istuimen saa asentaa vain standardin EN ISO 11243:2016 mukaisesti hyväksytyihin istuinrunkoihin.

## HR Korisnički Priručnik

Čestitamo na kupnji dječje sjedalice za bicikl Hamax. Nabavili ste ugodnu i sigurnu sjedalicu koju možete prilagodavati kako vaše dijete raste. Prije montaže ili uporabe dječje sjedalice pozorno pročitate upute.

## VAROITUKSET

- Älä kiinnitä ylimääräisiä laukkuja tai varusteita lastenistuimeen, sillä se saattaa aiheuttaa kokonaiskuormituksen nousun yli 22 kg. Suosittelemme, että ylimääräiset laukut kiinnitetään polkupyörän etuosaan.
- Älä mukauta lastenistuinta. Se kumoaa automaattisesti takuun ja valmistajan tuotevastuu raukeaa.
- Muista, että lapsen kuorma lastenistuimessa saattaa muuttaa polkupyörän tasapainopistettä ja sen käsittelyominaisuuksia erityisesti ohjattaessa ja jarrutettaessa.
- Älä jätä polkupyörää pysäköidyksi lapsen jäädessä yksin istumaan istuimeen ilman valvontaa.
- Jos istuimeen tulee minkäänlaisia halkeamia tai jos sen pinta alkaa hajota, tämä on merkki siitä, että istuimen käyttöikä on lopussa ja se täytyy vaihtaa. Jos et ole varma, ota yhteyttä asiantuntijaan.
- Tarkista aina tuotteen pintalämpötila ennen käyttöä.
- Varmista aina, että lapsen pää on tuettuna kallistetussa asennossa.
- Tämä lastenistuin ei sovi käyttöön urheilun aikana.

## KUNNOSSAPITO

- Käytä istuimen puhdistamiseen vain haaleaa saippuavettä.
- Jos istuin on ollut onnettomuudessa, se on vaurioitunut, pudonnut maahan tai jos polkupyörä on kaatunut istuimen ollessa siinä kiinni, ota yhteyttä jälleenmyyjään tarkastaaksesi, voiko istuimen käyttöä jatkaa. Vahingoittuneet osat on aina vaihdettava. Ota yhteys jälleenmyyjään, jollet ole varma miten kiinnitit uudet osat.

Vihje Jos haluat käyttää istuinta kahdessa eri pyörässä, hanki ylimääräiset pidikkeet polkupyöräliikkeestä. **Toivotamme teille mukavia yhteisiä pyöräretkiä.**

**Spremite ove upute na sigurno mjesto. Bit će vam potrebne ako nabavite dodatne dijelove za dječju sjedalicu.**

## MONTAŽA

- Može se montirati na bicikle s nosačem prtljage koji udovoljava normi EN ISO 11243:2016 (27 kg ili više).

- Može se montirati na bicikle s nosačem prtljage čija je vanjska širina između 120 i 175 mm.

- Može se montirati na bicikle s nosačem prtljage s okruglim profilom cijevi promjera između 10 i 20 mm.

- Ostali oblici cijevi: Pobrinite se za to da adapter nosača dobro i čvrsto pristaje na nosač.

- Ne može se montirati na bicikle s nosačem prtljage koji nema ravne i paralelne stranice.

- Ne može se montirati na bicikle s nosačem prtljage čiji je promjer cijevi manji od 10 mm.

- Ne može se montirati na bicikle s nosačem prtljage čiji je promjer cijevi veći od 20 mm.

- Pobrinite se za to da adapter nosača ne dodiruje i ne ošteti bateriju električnog bicikla.

- Sjedalica se smije montirati samo na bicikle koji su prikladni za takvo opterećenje. Za pojedinosti molimo savjetujte se s trgovcem biciklima.

- Dječja sjedalica montira se na nosač prtljage bicikla s pomoću adaptera nosača. Vijke, pristupačne s desne strane adaptera nosača, potrebno je čvrsto pritegnuti da se sjedalica učvrsti i da se sprječava klizanje. Svakako provjerite to prije svake vožnje biciklom.

- Provjerite je li adapter nosača pritegnut i redovito ponavljajte tu provjeru."

- Dodatni sigurnosni pojas pričvrstite na okvir bicikla ili na oslonac sjedala."

- Radi optimalne ugodnosti i sigurnosti djeteta pobrinite se za to da sjedalica nije nagnuta naprijed kako dijete ne bi iskliznulo iz nje. Preporučuje se postavljanje sjedala tako da je naslon za leđa blago nagnut unatrag.

- Postavite sjedalo što bliže sedlu.

- Provjerite ispravno funkcioniranje svih dijelova bicikla kad je dječja sjedalica montirana.

## UPORABA

- Provjerite postoje li zakoni ili propisi specifični za prijevoz djece u sjedalicama pričvršćenim za bicikle koji se primjenjuju u zemlji u kojoj se sjedalica koristi.

- Dječja sjedalica odobrena je za djecu u dobi od oko 9 mjeseci do 6 godina ili maksimalne mase 22 kg. Redovito provjeravajte masu i veličinu djeteta kako se ne bi prekoračila maksimalno dopuštena nosivost sjedalice.

- Ne prevozite djecu koja su premlada da sjede u dječjoj sjedalici. Djeca moraju biti u stanju dulje vrijeme sjediti bez ičije pomoći, a najmanje tijekom planiranog trajanja vožnje. Poštujte preporučenu minimalnu dob. U slučaju sumnje savjetujte se s pedijatrom.

- Provjerite da dijete dijelovima tijela ili odjećom ne može doći u doticaj s pokretnim dijelovima sjedalice ili bicikla i ponavljajte tu provjeru kako dijete raste. Postoji opasnost da mu se stopalo zaglavi u kotaču ili u oprugama sjedalice i u kočnom mehanizmu. Dječja sjedalica pruža dobru zaštitu bokova i stopala. Ipak preporučujemo da nabavite i montirate zatvoreni štitnik kotača i lanca. Te dijelove

možete nabaviti od trgovca biciklima.

- Provjerite da na biciklu nema oštrih predmeta, kao što su krajevi žica, na kojima se dijete može ozlijediti.

- Provjerite da zatezni sustav nije labav ili da se ne može uglaviti za pomične dijelove, naročito za kotače. To vrijedi i ako bicikl vozite bez djeteta u sjedalici.

- Uvijek rabite sigurnosni pojas i zatezni sustav kako bi dijete bilo sigurno u sjedalici.

- Dijete u sjedalici mora biti odjeveno toplije od vozača.

- Prikladnom vodonepropusnom odjećom zaštitite dijete od kiše.

- Ne zaboravite djetetu staviti kacigu koja je u skladu s EN 1078:2012+Al:2012 prije nego krenete na vožnju biciklom.

- Kada se vozite prvi put s postavljenim sjedalom, isprobajte bicikl u sigurnom/tihom okruženju prije vožnje autocestom.

- Skinite sjedalicu ako bicikl transportirate autom (izvan vozila). Turbulencije zraka mogu oštetiti sjedalicu ili olabaviti njezina učvršćenja, što može uzrokovati nezgode.

- Provjerite jesu li izložene opruge stražnjeg sedla.

- Dodatni sigurnosni pojas mora biti pričvršćen za bicikl pri svakoj uporabi sjedalice na biciklu.

- Zbog sigurnosnih razloga ova sjedalica mora se montirati samo na nosače koji udovoljavaju normi EN ISO 11243:2016.

## UPOZORENJA

- Ovaj nosac nije prikladan za upotrebu tijekom sportskih aktivnosti.

- Ne stavljati dodatnu prtljagu na nosiljku za dijete.

- Ne raditi preinake na sjedalici.

- Bicikl se može ponasati drukčije kad je dijete u sjedalici.

- Nikada ne ostavljati bicikl parkiran s djetetom u sjedalici bez nadzora.

- Ne upotrebljavati sjedalicu ako je bilo koji njezin dio slomljen ili je materijal izgubio svojstva.

- Prije upotrebe uvijek provjeriti temperaturu površine proizvoda.

- Uvijek osigurati da u nagnutom položaju djetetova glava bude poduprta.

## ODRŽAVANJE

- Za čišćenje sjedalice uporabite samo mlaku otopinu sapunice.

- Ako je sjedalica sudjelovala u nesreći, ako je oštećena, pala na pod ili ako je bicikl s pričvršćenom sjedalicom pao, obratite se trgovcu kako bi provjerio je li sjedalica i dalje uporabiva. Oštećene dijelove uvijek je potrebno zamijeniti. Obratite se trgovcu ako niste sigurni kako montirati nove dijelove.

Savjet! Sjedalo možete lako prenijeti na drugi bicikl pomoću druge konzole.

**Želimo vama i vašem djetetu mnogo ugodnih vožnji biciklom sa sjedalicom tvrtke Hamax!**



# HU Felhasználói útmutató

Gratulálunk a Hamax kerékpáros gyermekülés megvásárlásához. Most már egy olyan kényelmes és biztonságos gyermeküléssel rendelkezik, amit folyamatosan hozzáállíthat gyermeke növekedéséhez.

A gyermekülés felszerelése vagy használata előtt gondosan olvassa végig az útmutatót.

**Biztonságos helyen őrizze ezt az útmutatót, mert hasznára válhat, ha később kiegészítő felszerelést vásárol a gyermeküléshez.**

## FELSZERELÉS

- Olyan kerékpárokra szerelhető fel, amelyek csomagtartója megfelel az EN ISO 11243:2016 szabványnak (27 kg vagy annál több).
- Olyan kerékpárokra szerelhető fel, amelyek csomagtartójának külső szélessége 120 és 175 mm közötti van.
- Olyan kerékpárokra szerelhető fel, amelyek körprofilú csomagtartó csövének átmérője 10 és 20 mm között van.
- Más alakú csövek: Ügyeljen arra, hogy a csomagtartó-adapter jól fogjon és illeszkedjen a csomagtartón.
- Olyan kerékpárokra nem szerelhető fel, amelyek csomagtartóinak oldalai nem egyenesek és párhuzamosak.
- Olyan kerékpárokra nem szerelhető fel, amelyek csomagtartó csövének átmérője 10 mm alatt van.
- Olyan kerékpárokra nem szerelhető fel, amelyek csomagtartó csövének átmérője 20 mm felett van.
- Ügyeljen arra, hogy a csomagtartó-adapter ne érintse vagy károsítsa az elektromos kerékpár akkumulátorát.
- Az ülés csak olyan kerékpárra szerelhető fel, amely alkalmas az ilyen típusú terheléshez. Kérjük, részletes tanácsért keresse fel kerékpárja forgalmazóját.
- A gyermekülést a csomagtartó-adapterrel kell a kerékpár csomagtartójára szerelni. A csavarokat, amelyek a csomagtartó-adapter jobb oldaláról érhetők el, elég szorosan húzza meg, hogy biztonságosan rögzítsék az ülést, és megakadályozzák annak elcsúszását.
- Ennek ellenőrzését tekintse alapelvnek, mielőtt elindul a kerékpárral.
- Ügyeljen arra, hogy a csomagtartó-adapter jól meg legyen húzva, és ezt rendszeresen ellenőrizze.
- A kiegészítő biztonsági pántot a kerékpár vázára vagy az ülés rúdja rögzítse.
- A gyermek optimális kényelme és biztonsága érdekében ügyeljen arra, hogy az ülés ne lejtson előre, különben a gyermek kicsúszik az ülésből. Ajánlott az ülést úgy felszerelni, hogy a háttámla enyhén hátrafelé dőljön.
- Az ülést minél közelebb kell felszerelni a nyereghez.
- Miután felszerelte az ülést, ellenőrizze a kerékpár minden alkatrészét, hogy megfelelően működnek-e.
- Győződjön meg arról, hogy a nyitott hátsó nyeregrugók le vannak fedve.

## HASZNÁLAT

- Ellenőrizze, hogy az ülés használata szerinti országban vannak-e a

kerékpárokhoz rögzített gyermekülésekben történő gyermekszállításra vonatkozó külön törvények vagy előírások.

- Az ülés kb. 9 hónapos kortól 6 éves korig, vagy legfeljebb 22 kg testsúlyig használható. Rendszeresen ellenőrizze, hogy a gyermek súlya és mérete nem haladja-e meg az ülés maximális kapacitását.
- Ne szállítson olyan gyermeket, aki a minimális életkort is figyelembe véve túl fiatal ahhoz, hogy biztonságosan üljön az ülésben. Csak olyan gyermeket szállítson, aki segítség nélkül képes hosszabb ideig, de legalább a tervezett kerékpárút végéig ülő helyzetben lenni.
- Ellenőrizze, hogy a gyermek bármely testrésze vagy ruhadarabja véletlenül nem érintkezik-e az ülés vagy a kerékpár valamely mozgó alkatrészével, és ahogy a gyermek fejlődik, ezt az ellenőrzést ismételje meg, mert fennáll a veszély, hogy a gyermek lába beakad a kerékbe és a fékszerkezet vagy a rugós nyereg részeibe. Az ülés jól véd oldalirányban és a gyermek lábainál. Azonban ajánlatos egy zárt kerékvédőt/láncvédőt vásárolni és felszerelni. Ezeket az eszközöket a kerékpár forgalmazó kereskedőnél lehet megvásárolni.
- Ellenőrizze, hogy nincsenek-e hegyes tárgyak, például felhasadt bowdenek a kerékpáron, amelyek a gyermek sérülését okozhatják.
- Ellenőrizze, hogy a biztonsági öv rendszer nem laza-e vagy nem akadhat-e be a mozgó alkatrészekbe, főként a kerekbe, beleértve azt az esetet is, amikor a kerékpárral gyermek nélkül közlekedik.
- Mindig használja a biztonsági övet/visszatartó rendszert, hogy a gyermek az ülésben maradjon.
- Az ülésben ülő gyermeket a vezetőhöz képest sokkal melegebben kell felöltöztetni.
- A gyermeket megfelelő vízálló ruházattal védje az eső ellen.
- Kerékpározás előtt ne felejtse el feltenni a gyermekre az EN 1078:2012 + A1:2012 szabványnak megfelelő bukósisakot.
- Ha először kerékpározik felszerelt üléssel, akkor először egy biztonságos/csendes környezetben tegyen próbakört, mielőtt közúton közlekedne.
- Amikor a kerékpárt autóval szállítja (az autón kívül), az ülést szerelje le. A fellépő turbulencia károsíthatja az ülést vagy meglazíthatja a kerékpárhoz rögzítő elemeket, és ez balesethez vezethet.
- Fedje le a nyereg kiálló hátsó rugóját.
- A kiegészítő biztonsági szíjat tartsa feszesen a kerékpáron, amikor az ülést a kerékpárra szereli.
- Ez az ülés biztonsági okokból csak az EN ISO 11243:2016 szabvány által jóváhagyott csomagtartókra szerelhető fel.

## FIGYELMEZTETÉSEK

- Ne erősítsen a gyermeküléshez más csomagot vagy felszerelést,

mert emiatt a teljes terhelés meghaladhatja a 22 kg-ot. Azt ajánljuk, hogy a külön csomagot a kerékpár elejéhez rögzítse.

- Ne változtassa meg a gyermekülést.
- Emiatt a garancia automatikusan érvényét veszti, és a gyártó termékkel kapcsolatos kötelezettsége megszűnik.
- Vegye figyelembe, hogy a kerékpár egyensúlya és irányítási jellemzői • különösen kanyarodásnál és fékezésnél • az ülésben elhelyezkedő gyermek súlyától megváltoznak.
- Soha ne hagyja felügyelet nélkül leállítva a kerékpárt, ha a gyermek az ülésben ül.
- Ha repedés jelentkezik vagy ha a felület elkezd leépülni, ez azt jelzi, hogy a az ülést elérte élettartama végét, és ki kell cserélni. Kétség esetén szakemberhez kell fordulni.

## IT Manuale d'uso

Congratulazioni per l'acquisto del seggiolino per biciclette Hamax. Ora avete un seggiolino sicuro e confortevole, adattabile man mano che il vostro bambino cresce.

Leggere attentamente le istruzioni prima di procedere al montaggio o all'uso del seggiolino.

**Conservare accuratamente le presenti istruzioni, vi saranno d'aiuto se in futuro acquisterete attrezzature per il seggiolino.**

### INSTALLAZIONE

- Può essere montato su biciclette con portapacchi conformi allo standard EN ISO 11243:2016 (27 kg o più).
- Può essere montato su biciclette con portapacchi di larghezza esterna compresa tra 120 e 175 mm.
- Può essere montato su biciclette con portapacchi con assi tondi di diametro compreso tra 10 e 20 mm.
- Assi di altre forme: Assicurarsi che l'adattatore per portapacchi abbia una buona presa e un buon posizionamento sul portapacchi.
- Non può essere montato su biciclette con portapacchi non dotati di lati dritti e paralleli.
- Non può essere montato su biciclette con portapacchi con assi di diametro inferiore a 10 mm.
- Non può essere montato su biciclette con portapacchi con assi di diametro superiore a 20 mm.
- Assicurarsi che l'adattatore per portapacchi non tocchi o danneggi la batteria della bicicletta elettrica.
- Il seggiolino andrebbe montato solo su biciclette adatte al carico specificato. Rivolgersi al fornitore della propria

- Használat előtt mindig ellenőrizze a termék felületi hőmérsékletét.
- Mindig győződjön meg arról, hogy gyermeke feje meg van támasztva fekvő helyzetben.
- Ez a gyermekülés nem alkalmas sporttevékenységek során történő használatra.

### KARBANTARTÁS

- Az ülés tisztításához csak langyos szappanos vizet használjon.
- Ha az ülés olyan kerékpárra volt felszerelve, amely balesetben vett részt, megsérült, leesett a földre, vagy a kerékpárral elestek, amikor fel volt szerelve az ülés, akkor forduljon a szaküzlethez, és ellenőriztesse, hogy még használható-e az ülés. A sérült alkatrészeket mindig cserélje le. Ha nem biztos abban, hogyan kell az új alkatrészeket felszerelni, kérdezzen a szaküzletől.

Tipp! Egy másik konzol használatával könnyen áthelyezheti az ülést egy másik kerékpárra.

**Sok élménydús kerékpártúrát kívánunk Önnek és gyermekének a Hamax gyermekülés használatával!**

bicicletta per informazioni dettagliate.

- Il seggiolino è fissato al portapacchi della bicicletta mediante l'adattatore per portapacchi. I bulloni, accessibili dal lato destro dell'adattatore per portapacchi, devono essere serrati bene affinché il seggiolino sia assicurato e non si sposti.
- Osservare sempre queste istruzioni prima di usare la bicicletta.
- Controllare che l'adattatore per portapacchi sia ben stretto, e ricontrollarlo in seguito ad intervalli regolari.
- La cinghia di sicurezza aggiuntiva deve essere fissata al telaio della bicicletta o alla canna del sellino.
- Per il massimo comfort e la massima sicurezza del bambino, assicurarsi che il seggiolino non si inclini in avanti perché altrimenti il bambino tenderebbe a scivolarne fuori. Si consiglia di installare il seggiolino in modo che lo schienale sia leggermente inclinato all'indietro.
- Installare il seggiolino il più vicino possibile alla sella.
- Controllare tutte le parti della bicicletta per verificare che funzionino correttamente con il seggiolino montato.

### UTILIZZO

- Verificare se nel Paese in cui viene utilizzato il seggiolino esistono leggi o regolamenti specifici per il trasporto dei bambini sui seggiolini montati sulle biciclette.
- Il seggiolino è approvato per bambini con età compresa tra circa 9 mesi e 6 anni, oppure massimo 22 kg di peso. Assicurarsi di controllare di tanto in tanto il peso e le dimensioni del bambino non superino la capacità massima del seggiolino.
- Non trasportare bambini troppo piccoli



persedere in modo sicuro sul seggiolino. Rispettare il limite di età minimo. Trasportare solo bambini in grado di sederesenza

aiuto per un periodo di tempo prolungato, tanto a lungo quanto previsto per il giro in bici.

- Assicurarsi che non vi sia la possibilità che il corpo o gli indumenti del bambino entrino in contatto con qualsiasi parte mobile del seggiolino o della bici; e ricontrollare periodicamente man mano che il bambino cresce, per via del rischio di intrappolamento dei piedi tra le ruote tra i meccanismi dei freni o nei seggiolini a molle della bici. Il seggiolino dà una buona protezione laterale per i piedi. Tuttavia, si consiglia di acquistare e montare un copricatena/copri ruota. Questi possono essere acquistati presso un rivenditore di biciclette.

- Controllare che sulla bicicletta non vi siano oggetti taglienti o appuntiti, come dei cavi spezzati, che possano ferire il bambino.

- Assicurarsi che le cinture di sicurezza non siano lente o possano intrappolarsi in parti in movimento, in particolare nelle ruote, anche quando si utilizza la bici senza un bambino seduto sul seggiolino.

- Utilizzare sempre la cintura di sicurezza, assicurandosi che il bambino sia ben legato al seggiolino.

- Il bambino seduto sul seggiolino dovrebbe indossare vestiti più pesanti rispetto a chi pedala.

- È opportuno proteggere il bambino dalla pioggia con adeguati indumenti impermeabili.

- Ricordare di far indossare al bambino un casco per bambini conforme alla norma EN 1078:2012+Al:2012 prima di iniziare il giro in bicicletta.

- Quando si va per la prima volta con il seggiolino, provare la bicicletta in un ambiente sicuro/silenzioso prima di guidare sulla strada principale.

- Quando si trasporta la bici con la macchina (fuori dalla macchina) rimuovere il seggiolino. Le turbolenze d'aria potrebbero danneggiare il seggiolino o allentare i suoi attacchi alla bici, e ciò potrebbe causare incidenti.

- Coprire eventuali molle in sporgenza sul retro del sellino.

- La cinghia di sicurezza aggiuntiva va tenuta agganciata alla bicicletta quando il seggiolino viene montato sulla bicicletta

- Per motivi di sicurezza questo seggiolino va montato solo su portapacchi approvati conformemente a EN ISO 11243:2016.

## AVVERTENZE

- Non fissare bagagli o attrezzature supplementari al seggiolino, poiché ciò potrebbe portare a

superamento dei 22 kg.

Consigliamo di fissare qualsiasi bagaglio supplementare sulla parte anteriore della bicicletta

- Non modificare il seggiolino.

Ciò annullerebbe automaticamente la validità della garanzia e la responsabilità per il prodotto da parte del produttore.

- Tenere presente che il carico di un bambino sul seggiolino ha influenza sull'equilibrio della bicicletta e sulle caratteristiche del movimento, specialmente durante le diverse manovre e frenate.

- Non lasciare mai la bici parcheggiata con un bambino seduto sul seggiolino.

- Qualsiasi tipo di crepa o l'inizio di deformazioni della superficie indicano che la durata massima del seggiolino è stata raggiunta e che andrebbe sostituito. Se in dubbio, rivolgersi a un professionista.

- Controllare sempre la temperatura della superficie del prodotto prima dell'uso.

- Assicurarsi sempre che la testa del bambino sia sostenuta nella posizione reclinata.

- Questo seggiolino non è adatto all'uso durante attività sportive.

## MANUTENZIONE

- Per la pulizia del seggiolino usare solo acqua tiepida e sapone.

- Se il seggiolino è stato coinvolto in un incidente, è danneggiato, è caduto per terra o se la bicicletta è caduta con il seggiolino attaccato, contattare il rivenditore per verificare che possa ancora essere utilizzato. Le parti danneggiate devono sempre essere sostituite.

Contattare il rivenditore se non si è sicuri di come montare i pezzi nuovi.

Consiglio! Con un attacco in più è possibile spostare facilmente il seggiolino da una bicicletta all'altra.

**Auguriamo a voi e al vostro bambino tantopiacere in bici con il seggiolino Hamax!**

## KO 사용자 설명서

Hamax 자전거 아동용 시트를 구입해 주셔서 감사합니다. 본 제품은 안전하며 안심할 수 있는 아동용 시트입니다. 본 제품은 사용 중 아동이 성장하여도 알맞게 조절할 수 있습니다.

다.

아동용 시트의 조립 또는 사용 전 사용 설명서를 주의 깊게 읽으십시오.



본 사용 설명서는 안전한 곳에 보관하십시오.  
항후 아동용 시트에 사용하는 추가 장비를 구입할 때 참조해야 할 수 있습니다.

## 설치

- EN ISO 11243:2016 표준(27Kg 이상)에 맞는 자전거의 짐판에 장착할 수 있습니다.
- 바깥쪽 폭이 120~175mm인 자전거의 짐판에 장착할 수 있습니다.
- 원형 파이프 직경이 10~20mm인 자전거의 짐판에 장착할 수 있습니다.
- 기타 파이프 모양: 캐리어 어댑터가 캐리어에 양호하게 장착되어 있는지 확인합니다.
- 측면이 밀착선이지 않고 평행하지 않은 자전거의 짐판에는 장착할 수 없습니다.
- 파이프 직경이 10mm 미만인 자전거의 짐판에는 장착할 수 없습니다.
- 파이프 직경이 20mm 이상인 자전거의 짐판에는 장착할 수 없습니다.
- 캐리어 어댑터가 전기 자전거의 배터리에 닿거나 배터리를 손상시키지 않게 주의하십시오.
- 본 시트는 적절한 하중을 지탱할 수 있는 자전거에만 장착해야 합니다. 자세한 안내 사항은 자전거 공급업체에 문의하십시오.
- 아동용 시트는 캐리어 어댑터를 사용하여 자전거의 짐판에 장착됩니다. 캐리어 어댑터 후측에서 접근할 수 있는 볼트를 반드시 확실하게 조여서 시트가 고정되며 미끄러지지 않도록 해야 합니다. 자전거를 타기 전에 이 부분을 항상 확인하십시오.
- 캐리어 어댑터를 확실하게 조였는지 점검하십시오. 이 점검은 정기적으로 해야 합니다.
- 추가 안전 스트랩은 자전거 프레임 또는 시트 기둥에 고정해야 합니다.
- 아동이 가장 편안하며 안전함을 느끼도록, 시트가 앞으로 기울어져서 아동이 미끄러지며 빠져나오지 않게 하십시오. 등받침대는 약간 뒤쪽으로 기울어지게 하십시오. 등받침대가 뒤쪽으로 약간 기울어지는 방식으로 앉은 부분(시트)을 설치하는 것이 권장됩니다.
- 앉은 부분을 안장에 최대한 가깝게 설치하십시오.
- 자전거 시트를 장착한 상태에서 자전거의 모든 부분이 올바르게 작동하는지 확인하십시오.

## 사용

- 앉은 부분이 사용되는 국가에서 적용되는 자전거에 부착된 앉은 부분에 어린이를 태우는 것과 관련된 법률이나 규정이 있는지 확인하십시오.
- 아동용 시트는 연령 약 9개월 이상부터 6세 이하 또는 최대 체중 22 kg 미만의 아동을 위해서 승인을 받았습니다. 때때로 아동의 체중과 키를 확인하여 본 시트의 최대 용량을 초과하지 않는 것을 확인하십시오.
- 시트에 안전하게 착석하지 못하는 너무 어린 아동은 태우지 마십시오. 아동은 보조를 받지 않은 상태에서 장시간(최소한 예정된 자전거를 타는 시간 동안) 착석할 수 있어야 합니다. 당사가 권장하는 최소 연령을 준수하십시오. 본 사항에 확신이 없는 경우에는 소아과 의사에게 문의하십시오.
- 아동의 신체나 옷이 자전거의 움직임은 부품이나 의자에 끼지 않도록 확인하시고, 특히 바퀴나 브레이크 부품, 스프링 안장에 발이 끼일 위험이 있으니 아이의 성장과 함께 주기적으로 확인하십시오. 유아용 안장은 측면과 발을 잘 보호하지만, 페쇄 형 휠 가드 / 체인 가드를 구입하여 장착하는 것을 권장합니다. 이는 자전거 부품 판매처에서 구입할 수 있습니다.
- 자전거에서 예를 들어, 갈라진 와이어 부품 등과 같이 아동에게 상해를 유발할 수 있는 날카로운 부분이 없는지 확인하십시오.
- 고정 시스템이 헐겁지 않은지 그리고(특히,

바퀴와 같은) 움직이는 부품에 말려들 가능성이 없는지 확인하십시오. 아동이 시트에 착석하지 않은 경우까지 고려하여 확인하십시오.

- 안전 벨트/고정 시스템을 항상 사용해야 하며, 아동이 시트에 고정된 것을 확인하십시오.
- 아동용 시트에 착석한 아동은 자전거 사용자보다 더 따뜻한 의복을 착용해야 합니다.
- 비가 내리는 경우 착석한 아동은 적절한 방수 의복을 착용해야 합니다.
- 귀하의 자전거 여행을 시작하기 전에 EN 1078:2012+AI:2012를 준수하는 어린이용 헬멧을 착용하는 것을 잊지 마십시오.
- 앉은 부분을 장착한 체로 처음으 주행할 때는 고속도로에서 주행하기 전에 안전하고 조용한 환경에서 자전거를 시험 주행하십시오.
- 차량을 이용하여 (차량 외부에서) 자전거를 운송하는 경우, 본 시트는 탈착하십시오. 급격한 공기 유동으로 인하여 시트가 손상되거나 자전거와 연결장치가 손실되어 사고가 발생할 수 있습니다.
- 자전거에 시트를 장착한 경우 추가 안전 스트랩은 반드시 자전거에 고정되어야 합니다.
- 사용자의 안전을 위해서 본 시트는 EN ISO 11243:2016 규정에 따라 승인된 짐판에만 장착해야 합니다.
- 노출된 후방 안장 스프링이 올바르게 덮여 있는 것을 확인하십시오

## 경고

- 경고: 아동용 시트에 추가 짐판 또는 다른 장치를 부착하지 마십시오. 본 사항을 준수하지 않으면 전체 하중이 22 kg을 초과할 수 있습니다. 추가 짐판은 자전거의 전면에 부착할 것을 권장합니다.
- 경고: 아동용 시트를 개조하지 마십시오. 본 사항을 준수하지 않으면 보증 사항은 자동으로 무효화되고 제조업체의 관련 의무는 취소됩니다.
- 경고: 아동용 시트에 착석하는 아동의 체중에 의해서 자전거의 안정성 및 조작 특성(특히, 조향 및 제동)이 바뀔 수 있는 점에 유의하십시오.
- 경고: 아동용 시트에 아동이 착석한 상태에서 자전거를 세워두고 떠나면 절대로 안 됩니다.
- 경고: 발 보호장치를 조립한 후 완벽하게 부착된 것을 확인하십시오.
- 경고: 시트 표면이 갈라지거나 부스러지기 시작하면 시트 수명이 다했으므로 교체해야 합니다. 의심되는 경우 전문가에게 문의하십시오.
- 경고: 사용하기 전에 항상 제품의 표면 온도를 점검합니다.
- 경고: 뒤쪽으로 기울어진 위치일 때 아동의 머리가 지지되는지 항상 확인합니다.
- 경고: 이 아동용 시트를 스포츠 활동용으로 사용하는 것은 적합하지 않습니다.
- 경고: 발 보호장치를 조립한 후 완벽하게 부착된 것을 확인하십시오.

## 유지 보수

- 시트를 청소할 때는 미지근한 비눗물만 사용하십시오.
- 사고 시 시트에 충격이 가해졌거나, 시트가 손상되었거나 바닥에 떨어진 적이 있거나, 또는 자전거와 시트가 함께 바닥에 떨어진 적이 있을 경우, 판매자에게 연락하여 계속 사용할 수 있는지 문의하십시오. 손상된 부분은 반드시 교체해야 합니다. 새로운 부품을 장착하는 방법을 확실하게 알지 못하는 경우에는 판매자에게 문의하십시오.

Hamax 아동용 시트를 사용하여  
귀하와 아동이 안전한 자전거 생활을 즐기시기 바랍니다!



# NL Gebruikershandleiding

Gefeliciteerd voor uw aankoop van het Hamax fiets kinderzitje. U beschikt nu over een comfortabel en veilig kinderzitje, dat kan worden aangepast naarmate uw kind groeit.

Lees deze instructies aandachtig, voor u begint met de montage en/of gebruik van het kinderzitje.

**Bewaar deze instructies op een veilige plaats, aangezien deze nuttig zullen zijn indien u later bijbehorende uitrusting wil aanschaffen voor uw kinderzitje.**

## INSTALLATIE

- Kan gemonteerd worden op fietsen met een bagagedrager die voldoet aan de EN ISO 11243:2016 standaard (27 kg of meer)
- Kan gemonteerd worden op een fietsbagagedrager met een breedte van 120 tot 175 mm.
- Kan gemonteerd worden op een fietsbagagedrager met ronde buisprofielen met een diameter van 10 tot 20 mm.
- Buisprofiel: Zorg ervoor dat de bagagedrager adapter een goede grip en passing heeft op de drager.
- Kan niet gemonteerd worden als de bagagedrager van de fiets geen parallelle en rechte buizen heeft.
- Kan niet gemonteerd worden op bagagedragers waarvan de buisdoorsnede kleiner is dan 10 mm.
- Kan niet gemonteerd worden op bagagedragers waarvan de buisdoorsnede groter is dan 20 mm.
- Zorg ervoor dat de batterij van uw E-bike niet wordt geraakt en beschadigd door de bagagedrager adapter.
- Het zitje kan alleen worden gemonteerd op een drager die geschikt is voor deze belasting. Raadpleeg uw fietshandel voor goed advies.
- Het zitje wordt gemonteerd op de bagagedrager van de fiets met de adapter. De bouten zijn toegankelijk van de rechterzijde en moeten stevig worden aangedraaid voor een veilige bevestiging en om glijden te voorkomen. Maak het een gewoonte om dit voor elke rit te controleren.
- Zorg ervoor dat de bagagedrager adapter goed is bevestigd en controleer dit regelmatig.
- De extra veiligheidsriem dient te worden bevestigd aan het fietsframe of de zadelbuis.
- Voor optimaal comfort en veiligheid, zorgt u ervoor dat het zitje niet naar voren helt, zodat het kind er niet uit kan glijden. Het wordt aanbevolen om het zitje zodanig te installeren dat de rugleuning iets naar achteren helt.
- Installeer het zitje zo dicht als mogelijk bij het zadel.
- Controleer of alle delen van uw fiets nog goed werken nadat u het zitje heeft gemonteerd.

## GEBRUIK

- Controleer of er specifieke wetten of voorschriften zijn voor het dragen van kinderen op zitjes die zijn gemonteerd op fietsen en die van toepassing zijn in het land waar het zitje wordt gebruikt.

- Het kinderzitje is goedgekeurd voor kinderen van ongeveer 9 maanden oud tot 6 jaar of 22 kg gewicht. Controleer regelmatig het gewicht van het kindje en verzeker er u van dat het gewicht en de grootte van het kindje de maximale capaciteit van het zitje niet overschrijden.
- Vervoer nooit een kindje dat te jong is om veilig in het zitje te zitten omwille van de ouderdom van het kindje. Vervoer enkel kindjes die onafhankelijk en gedurende langere tijd (tenminste even lang als de duur van de fietsrit) rechtop kunnen zitten.
- Verzeker er u van dat geen enkel lichaamsdeel of kledingstuk van het kindje in contact kan komen met bewegende delen van de fiets of het zitje en dit ook regelmatig te controleren naarmate het kindje groeit, omwille van de gevaren die de draaiende wielen voor de voeten inhouden en zadelveren voor de vingers. Het kinderzitje heeft een goede bescherming aan de zijkant en voor de voeten. Niettegenstaande raden wij aan dat u een gesloten wiel/ketting beschermer aanschafft en monteert. U kan deze onderdelen bij uw fietshandelaar aanschaffen.
- Controleer of er zich geen scherpe voorwerpen, zoals uitgerafelde kabels, op de fiets bevinden die uw kindje kunnen kwetsen.
- Verzeker er u van dat het harnessysteem niet loszit of in bewegende delen van de fiets zoals de wielen kan verstrengeld raken, zelfs wanneer er zich geen kindje in het zitje bevindt.
- Gebruik altijd de veiligheidsriemen of het harnessysteem om u ervan te verzekeren dat het kindje niet uit het zitje kan loskomen.
- Een kindje dat wordt vervoerd in het kinderzitje dient warmer te zijn aangekleed dan de fietser zelf.
- Bescherm uw kind steeds van de weersomstandigheden met gepaste, regenbestendige kledij.
- Vergeet niet om de kinderen een helm aan te trekken die voldoet aan EN 1078:2012+AI:2012 voordat u met uw fietstocht begint.
- Wanneer u voor de eerste keer met het zitje geïnstalleerd gaat rijden, test dan eerst de fiets in een veilige/kalme omgeving voordat u op de openbare weg gaat rijden.
- Wanneer u de fiets met een wagen gaat vervoeren (aan de buitenzijde van de wagen), verwijder dan eerst het zitje. De turbulenties kunnen het bevestigingssysteem van de fiets losmaken, wat ongevallen zou kunnen veroorzaken.
- Scherm eventuele zadelveren behoorlijk af.
- De extra veiligheidsriem dient aan de fiets te blijven bevestigd zolang het zitje op de fiets is gemonteerd
- Om veiligheidsredenen mag dit zitje enkel gemonteerd worden op dragers die werden goedgekeurd volgens EN ISO 11243:2016.

## WAARSCHUWINGEN

- Bevestig geen extra lading of



uitrusting aan het kinderzitje aangezien op die manier de totaal toegelaten last van 22 kg zou kunnen overschreden worden. Wij raden aan bijkomstige bagage aan de voorkant van de fiets te bevestigen.

- Breng nooit wijzigingen aan het kinderzitje aan. Dit zou onmiddellijk de garantie ongeldig maken en alle roductverantwoordelijkheid van de fabrikant te niet doen.
- Wees bewust van het feit dat het gewicht van uw kind de stabiliteit en het gedrag van de fiets sterk kan beïnvloeden, vooral wat betreft de bestuurbaarheid en de remvaardigheid.
- Laat uw fiets nooit geparkeerd staan als er een kindje in het zitje zit.
- Indien scheuren van gelijk welke vorm zichtbaar worden of de oppervlakte begint af te brokkelen, geeft dit aan dat de levensduur van het zitje is

bereikt en dit moet worden vervangen. In geval van twijfel dient contact te worden opgenomen met een professional.

- Controleer altijd de oppervlaktetemperatuur van het product voor gebruik.
- Zorg er altijd voor dat in achteruit geklapt positie het hoofd van uw kind geschikt wordt ondersteund.
- Dit kinderzitje is niet geschikt voor gebruik tijdens sportactiviteiten.

#### **ONDERHOUD**

- Gebruik enkel lauwwarm zeepwater om het zitje te reinigen.
- Indien het kinderzitje betrokken was bij een ongeval, is beschadigd, op de grond is gevallen of de fiets met kinderzitje erop is gevallen, contacteer dan uw handelaar om na te gaan of het nog kan worden gebruikt. Beschadigde onderdelen moeten altijd worden vervangen. Raadpleeg uw handelaar indien u niet weet hoe de onderdelen te monteren.

*Tip!* Met een extra beugel kan u het kinderzitje gemakkelijk van één fiets naar een andere overplaatsen.

**Wij wensen u en uw kindje vele leuke fietstochten toe met uw kinderzitje!**

## **PL Instrukcja montażu i użytkowania**

Gratulujemy zakupu dziecięcego fotelika rowerowego Hamax. Jesteś w posiadaniu komfortowego i bezpiecznego fotelika dziecięcego, który może być regulowany w miarę wzrostu Twojego dziecka. Zapoznaj się uważnie z niniejszą instrukcją, zanim przystąpisz do montażu i użytkowania fotelika.

**Przechowuj tę instrukcję w bezpiecznym miejscu, ponieważ może być ona w przyszłości przydatna w razie nabycia dodatkowego wyposażenia fotelika.**

#### **MONTAŻ**

- Fotelik może być montowany do rowerów o średnicy rury podsiodłowej wynoszącej 28-40 mm.
- Fotelik nie może być montowany do rowerów z owalnymi lub prostokątnym rurami podsiodłowymi.
- Fotelik nie może być montowany do rowerów z bagażnikiem szerszym niż 175 mm. (Należy pamiętać, że bagażnik można zdjąć przed zamontowaniem fotelika.)
- Fotelik nie może być montowany do rowerów wyposażonych w ramy amortyzowane.
- Fotelik może być montowany do roweru, który nadaje się do przewożenia obciążenia takiego rodzaju. W celu uzyskania dodatkowych wskazówek należy skontaktować się z dostawcą roweru.
- Fotelik może być montowany do rowerów z bagażnikiem lub bez. W razie jakichkolwiek wątpliwości dotyczących tego, czy bagażnik będzie

pasować, zalecamy zasięgnięcie dodatkowych informacji od dostawcy roweru.

- Należy regularnie sprawdzać, czy śruby śruby uchwytu mocującego są prawidłowo dokręcone.
- Fotelik jest mocowany na rurze podsiodłowej roweru za pomocą uchwytu mocującego (6). Patrz ilustracja F. Śruby muszą być dostatecznie mocno dokręcone, aby zapewnić poprawną pozycję fotelika i uniemożliwić jego wysunięcie się.
- Przed rozpoczęciem każdej podróży należy zawsze dokonać sprawdzenia śrub.
- W celu zapewnienia optymalnego komfortu i bezpieczeństwa dziecka należy upewnić się, czy fotelik nie przesuwa się do przodu, co może spowodować wysunięcie się dziecka. Zaleca się zamontowanie siedziska w taki sposób, aby oparcie fotela było nieco odchylone do tyłu.
- Zamontować siedzisko jak najbliżej siodła.
- Po zamontowaniu fotelika należy sprawdzić prawidłowe działanie wszystkich części roweru.

#### **UŻYTKOWANIE**

- Sprawdzić w kraju, w którym siedzisko jest używane istnieją jakiegokolwiek przepisy lub rozporządzenia dotyczące przewożenia dzieci na siedzikach przymocowanych do rowerów.
- Fotelik jest przeznaczony do przewożenia dzieci w wieku od 9 miesięcy do 6 lat lub o maksymalnej wadze 22 kg. Należy pamiętać, aby co jakiś czas sprawdzać, czy waga i wzrost dziecka nie



przekraczają wartości pozwalających na użytkowanie fotelika.

• W foteliku nie należy przewozić dziecka w wieku niższym, niż dopuszczalny. W foteliku można przewozić tylko dziecko, które jest w stanie przebywać w nim przez dłuższy czas bez pomocy (co najmniej w trakcie planowanej podróży).

• Należy zawsze sprawdzić, czy części odzieży lub ciała dziecka nie mają kontaktu z ruchomymi elementami roweru. Należy także pamiętać o regularnych kontrolach w miarę wzrostu dziecka, z uwagi na ryzyko wkręcenia stóp w szprychy lub włożenia palców do mechanizmu hamulca lub w sprężyny siodełka. Fotelik zapewnia staranną ochronę boków ciała oraz stóp. Mimo to, zalecamy kupno i zamontowanie gęstej osłony na koło/łańcuch. Można ją nabyć u lokalnego dostawcy.

• Należy także sprawdzić, czy przy rowerze nie znajdują się jakieś ostre elementy, które mogą skaleczyć dziecko (np. postrzępione końcówki linek).

• Należy sprawdzić, czy system zabezpieczający nie jest obluźwany lub też czy nie przedostał się pomiędzy ruchome części roweru, a zwłaszcza szprychy (także podczas jazdy bez dziecka w foteliku).

• Zawsze stosować pas bezpieczeństwa/system zabezpieczający, w celu zagwarantowania bezpiecznego transportu dziecka w foteliku.

• Należy zabezpieczyć dziecko przed deszczem za pomocą odpowiedniego ubrania przeciwdeszczowego.

• Dziecko przewożone w foteliku powinno być ubrane cieplej niż rowerzysta.

• Przed wyruszeniem na wycieczkę rowerową należy założyć dziecku kask zgodny z normą EN 1078:2012+AI:2012.

• Przed pierwszą jazdą z zamontowanym siedziskiem należy wykonać przejazd testowy w bezpiecznym/spokojnym miejscu i dopiero wtedy można wyjechać na drogę publiczną.

• Fotelik należy zdemontować na czas przewożenia roweru samochodem (na zewnątrz). Zawirowania powietrza mogą uszkodzić fotelik lub obluźwać jego zamocowanie na rowerze, co w rezultacie może później doprowadzić do wypadku.

• Każda odsłonięta sprężyna siodełka wymaga osłony.

• Dodatkowy pasek zabezpieczający musi być mocowany do roweru zawsze wtedy, gdy znajduje się na nim fotelik

• Ze względów bezpieczeństwa, siodełka mogą być montowane tylko na bagażnikach spełniających normę EN ISO 11243:2016.

## **OSTRZEŻENIA**

• Nie przymocowywać dodatkowego bagażu do

## **PT Instruções de utilização**

Parabéns por ter adquirido a cadeira infantil de bicicleta Hamax. Dispõe agora de uma cadeira confortável e segura que acompanha o crescimento do seu filho.

Leia atentamente as instruções abaixo antes de montar e utilizar a cadeira.

fotelika dziecięcego.

To ostrzeżenie powinno obejmować zalecenie przewożenia takich bagaży na przeciwnym końcu roweru, np. w przypadku fotelika tylnego używać bagażnika przedniego.

• Nie modyfikować fotelika.

• Gdy dziecko znajduje się w foteliku, rower może zachowywać się inaczej.

• Nigdy nie zostawiaj bez nadzoru zaparkowanego roweru z dzieckiem w foteliku.

• Jeśli występuje jakiegokolwiek pęknięcie lub gdy konstrukcja powierzchni zaczyna ulegać zniszczeniu, oznacza to, że czas użyteczności produktu się zakończył i zaleca się jego wymianę na inny produkt. W przypadku wątpliwości należy skontaktować się z ekspertem.

• Zawsze sprawdzaj temperaturę powierzchni fotelika przed jego użyciem.

• Zawsze upewnij się, że głowa twojego dziecka jest wsparta w pozycji półleżącej.

• Ten fotelik dziecięcy nie jest odpowiedni do stosowania podczas aktywności sportowej.

### **KONSERWACJA**

• Do czyszczenia fotelika należy używać jedynie ciepłej wody z mydłem.

• Jeśli fotelik brał udział w wypadku, jest uszkodzony, spadł na ziemię lub jeśli rower spadł z zamontowanym fotelikiem, należy skontaktować się ze dostawcą w celu sprawdzenia, czy może on być nadal używany. Uszkodzone części zawsze należy wymienić. Skontaktuj się ze swoim dostawcą, jeżeli nie jesteś pewien jak zamocować nowe części.

Wskazówka! Chcąc używać fotelika do dwóch różnych rowerów, można zakupić dodatkowy uchwyt mocujący, pozwalający na łatwą zamianę fotelika pomiędzy rowerami.

**Życzymy Tobie i Twojemu dziecku wielu udanych wycieczek rowerowych z fotelikiem Hamax!**

**Guarde estas instruções; elas serão úteis quando adquirir acessórios adicionais para a cadeira.**

### **INSTALAÇÃO**

• Pode ser montado em bicicletas com um porta-bagagem que cumpra a

norma EN ISO 11243:2016 (27 kg ou mais).

- Pode ser montado em bicicletas com um porta-bagagem com uma largura exterior entre 120 e 175 mm.
- Pode ser montado em bicicletas com um porta-bagagem com um diâmetro de perfil de tubos redondo entre 10 e 20 mm.
- Outra forma de tubo: Verifique se o adaptador de transporte possui boa aderência e encaixe no transporte.
- Não pode ser montado em bicicletas com um porta-bagagem que não tenha lados retos e paralelos.
- Não pode ser montado em bicicletas com um porta-bagagem com um diâmetro de tubo inferior a 10 mm.
- Não pode ser montado em bicicletas com um porta-bagagem com um diâmetro de tubos superior a 20 mm.
- Certifique-se de que o adaptador de transporte não toque nem danifique a bateria da bicicleta elétrica.
- O assento só pode ser montado numa bicicleta adequada a este tipo de carga. Solicite aconselhamento detalhado ao fornecedor da sua bicicleta.
- O assento deve ser montado no porta-bagagem da bicicleta com um adaptador de porta-bagagem. Os parafusos, acessíveis pelo lado direito do adaptador de transporte, devem ser apertados com força suficiente para fixar o assento de modo seguro e impedir que ele deslize. Tenha por hábito certificar-se de que os parafusos estão bem apertados antes de cada utilização da bicicleta.
- Certifique-se de que o adaptador de porta-bagagem está bem apertado e efetue esta verificação periodicamente.
- A faixa de segurança adicional precisa de ser fixa ao quadro ou ao espigão de selim da bicicleta
- Para conforto e segurança ideais da criança, certifique-se de que a cadeira não escorrega para a frente, de maneira a que a criança não tenda a deslizar para fora da mesma. Recomendamos instalar a cadeira com o encosto traseiro ligeiramente inclinado para trás.
- Instale a cadeira o mais junto possível do selim.
- Verifique que todas as peças da bicicleta funcionam corretamente com a cadeira de bicicleta montada.

## UTILIZAÇÃO

- Verifique se existem leis ou regulamentos específicos sobre o transporte de crianças em cadeira acopladas a bicicletas, aplicáveis no país onde a cadeira seja utilizada.
- A cadeira é aprovada para utilização por crianças dos 9 meses aos 6 anos ou de peso máximo até 22 kg. Certifique-se, de tempos a tempos, de que verifica que o peso e tamanho da criança não excedem a capacidade máxima da cadeira.
- Não transporte uma criança que seja demasiado jovem para ser transportada com segurança, tendo em conta a idade mínima recomendada. Transporte apenas crianças que são capazes de se sentar sozinhas por um longo período de tempo, durante pelo menos o

percurso da viagem de bicicleta.

- Certifique-se de que não é possível que nenhuma parte do corpo ou roupa da criança entre em contacto com qualquer da cadeira ou da bicicleta parte que se encontre em movimento e volte a fazer verificações à medida que a criança cresce, devido ao perigo de encarceramento dos pés na roda e dos dedos nos mecanismos de travão e selins com molas. A cadeira oferece ampla segurança lateral. No entanto, recomendamos adquirir e instalar um protetor de roda/protetor de corrente. Poderá adquirir estes acessórios junto do seu distribuidor.
- Certifique-se de que não há objetos pontiagudos na bicicleta que possam ferir a criança.
- Certifique-se de que o sistema de aperto não está solto nem é passível de ficar preso em partes móveis, em especial nas rodas, incluindo quando a bicicleta é conduzida sem a cadeira de criança.
- Utilize sempre o sistema de cinto/aperto de segurança de forma a certificar-se de que a criança vai presa à cadeira.
- A criança sentada na cadeira da bicicleta deverá estar protegida com roupas mais quentes do que as do ciclista.
- A criança deve estar protegida contra a chuva com vestuário impermeável adequado.
- Não se esqueça de colocar na criança o capacete em conformidade com a norma EN 1078:2012+AI:2012 antes de iniciar o seu trajeto em bicicleta.
- Ao circular pela primeira vez com a cadeira instalada, teste o comportamento da bicicleta num entorno seguro e tranquilo, antes de se fazer à estrada.
- Quando transporta a bicicleta de carro (no exterior do mesmo) remova a cadeira. A turbulência do ar pode danificar a cadeira ou libertá-la da bicicleta, o que pode provocar um acidente.
- Cubra qualquer mola posterior do selim que esteja exposta.
- A faixa de segurança adicional deve ser mantida presa à bicicleta, sempre que a cadeira estiver montada na bicicleta
- Para razões de seguridad, este assento solo se debe montar en soportes homologados de conformidad con EN ISO 11243:2016.

## AVISOS

- Não coloque bagagem adicional na cadeira. Este aviso deve incluir uma recomendação para transportar tais cargas na extremidade oposta da bicicleta, por ex. no caso de uma cadeira traseira, utilizar um porta-bagagens dianteiro.
- Não modificar a cadeira.
- A bicicleta pode comportar-se de forma diferente com uma criança na cadeira. Particularmente no que diz

- *respeito ao equilibria, direção e travagem.*
- *Nunca deixe a bicicleta estacionada com uma criança sentada e sem vigilância.*
- *Qualquer indício de desgaste, fissura ou degradação da cadeira, indicam que a vida útil do produto foi atingida e que a mesma deve ser substituída por uma nova. Um profissional deve ser contactado em caso de dúvida.*
- *Verificar sempre a temperatura da superfície do produto antes da sua utilização.*
- *Assegure-se sempre de que a cabeça da criança flea apoiada na posição reclinada.*

## RO Manualul utilizatorului

*Felicitări pentru cumpărarea scaunului de copil Hamax pentru bicicletă. Acum aveți un scaun confortabil și sigur pentru copil, care poate fi reglat pentru a se potrivi copilului dumneavoastră pe măsură ce acesta crește. Vă rugăm să citiți cu atenție instrucțiunile înainte de asamblarea sau folosirea scaunului pentru copil.*

***Păstrați aceste instrucțiuni într-un loc sigur, deoarece acestea vă vor fi folositoare dacă, pe viitor, veți cumpăra echipamente suplimentare pentru scaunul copilului.***

### INSTALARE

• *Poate fi montat pe biciclete cu Poate fi montat pe biciclete cu un portbagaj care este conform standardului EN ISO 11243:2016 (27 kg sau mai mult).*

• *Poate fi montat pe biciclete cu un portbagaj cu o lățime exterioară între 120 și 175 mm.*

• *Poate fi montat pe biciclete cu un portbagaj cu profil de țevă rotundă cu diametru între 10 și 20 mm.*

• *Alte forme ale țevii: asigurați-vă că adaptorul de portbagaj are aderență și montaj bun pe portbagaj.*

• *Nu poate fi montat pe biciclete cu un portbagaj care nu are margini drepte și paralele.*

-*Nu poate fi montat pe biciclete cu un portbagaj cu un diametru al țevii mai mic de 10 mm.*

• *Nu poate fi montat pe biciclete cu un portbagaj cu un diametru al țevii mai mare de 20 mm.*

• *Asigurați-vă că adaptorul de portbagaj nu atinge sau nu deteriorează bateria bicicletei electrice.*

• *Scaunul trebuie să fie montat pe o bicicletă care este adecvată pentru acest tip de sarcină. Vă rugăm să solicitați informații detaliate de la furnizorul bicicletei.*

• *Scaunul pentru copil este montat pe portbagajul bicicletei cu adaptorul de portbagaj. Bolțurile accesibile din*

• *Esta cadeira de criança não é adequada para ser utilizada durante atividades desportivas.*

### MANUTENȚIÃO

• *Use apenas sabão e água morna para a limpeza da cadeira.*

• *Se cadeira esteve envolvida num acidente, está danificada, tenha caído ao chão ou caso a bicicleta tenha caído com a cadeira fixada, contacte o seu distribuidor para avaliar se ainda pode ser utilizada. Os componentes danificados devem sempre ser substituídos. Contacte o seu distribuidor caso tenha dúvidas sobre a instalação dos novos componentes.*

*Sugestão! Se desejar utilizar a cadeira em duas bicicletas diferentes, poderá adquirir componentes de fixação adicionais junto do seu distribuidor.*

***Desejamos-lhe um ótimo passeio!***  
*Saudações da equipa Hamax.*

*partea dreaptă a adaptorului de portbagaj trebuie strânse suficient de tare pentru a fixa scaunul în siguranță și a-l împiedica să alunece.*

• *Faceți-vă o regulă din a verifica aceasta înainte de a pleca într-o cursă cu bicicleta.*

• *Asigurați-vă că șuruburile adaptorului de portbagaj sunt bine strânse și verificați-le la intervale regulate.*

• *Banda de siguranță suplimentară trebuie să fie prinsă la cadrul bicicletei sau la șa.*

• *Pentru un confort optim și pentru siguranța copilului, asigurați-vă că scaunul nu alunecă în față, astfel încât copilul să nu aibă tendința de a aluneca din scaun. Se recomandă ca scaunul să fie montat astfel încât spătarul să fie înclinat ușor pe spate.*

• *Pe cât posibil, montați scaunul cât mai aproape de șa.*

• *Verificați funcționarea corectă a tuturor componentelor bicicletei cu scaunul de bicicletă montat.*

### UTILIZARE

• *Verificați dacă există legi sau reglementări cu privire la transportul copiilor în scaune atașate la bicicletă care se aplică în țara în care se folosește scaunul.*

• *Scaunul este aprobat pentru copii de la aproximativ 9 luni până la 6 ani sau până la o greutate maximă de 22 kg. Asigurați-vă că ați verificat din când în când faptul că greutatea și dimensiunea copilului nu depășesc capacitatea maximă a scaunului.*

• *Nu transportați un copil care este prea mic ca vârstă pentru a sta în siguranță în scaun. Transportați numai un copil care este capabil să stea pe scaun fără ajutor pentru un interval de timp mai îndelungat, cel puțin pe toată durata deplasării cu bicicleta.*

• *Asigurați-vă că nu este posibil ca o parte a corpului sau a vestimentației acestuia să intre în contact cu părțile mobile ale scaunului sau bicicletei și*

verificați acest lucru din nou, pe măsură ce copilul crește, din cauza pericolului de prindere a piciorului în roată, în mecanismele de frânare sau în șaua cu arcuri. Scaunul copilului oferă o protecție bună a părților laterale și a picioarelor copilului. Oricum, recomandăm să cumpărați și să montați o protecție a roții/lanțului închisă. Puteți cumpăra aceasta de la magazinul de biciclete.

• Verificați ca la bicicletă să nu existe obiecte ascuțite, cum ar fi cabluri rupte, care pot accidenta copilul.

• Asigurați-vă că sistemul de prindere nu este liber și că nu poate fi blocat în componentele mobile, în special ale roților, inclusiv atunci când bicicleta este utilizată fără un copil în scaun.

• Utilizați întotdeauna centura de prindere/sistemul de siguranță, asigurând fixarea copilului în scaun.

• Un copil care stă în scaun trebuie să fie îmbrăcat mai gros decât biciclistul.

• Copilul trebuie să fie protejat împotriva ploii printr-o pelerină impermeabilă.

• Înainte de a începe deplasarea cu bicicleta, nu uitați să-i puneți copilului casca care respectă standardul EN1078:2012 + A1:2012

• Atunci când vă deplasați pentru prima dată cu scaunul montat, testați bicicleta într-un mediu sigur/liniștit înainte de a vă deplasa pe autostradă.

• La transportarea bicicletei cu mașina (în exteriorul mașinii) scoateți centura. Vântul puternic ar putea deteriora scaunul sau ar putea slăbi sistemul de prindere de bicicletă, ceea ce ar putea cauza un accident.

• Acoperiți orice parte expusă a arcului de șa.

• Centura suplimentară de siguranță trebuie să fie fixată la bicicletă de fiecare dată când scaunul este montat pe bicicletă

• Din motive de siguranță, acest scaun trebuie să fie montat doar pe elemente în conformitate cu EN ISO 11243:2016.

## AVERTISMENTE

• Nu adăugați bagaje suplimentare sau echipamente la scaunul copilului, deoarece acest lucru ar putea conduce la depășirea greutății totale de 22 kg. Recomandăm ca bagajul suplimentar să fie atașat de partea frontală a bicicletei

• Nu modificați scaunul pentru

copil. Acest lucru va invalida automat garanția și va anula răspunderea fabricantului pentru produs.

• Rețineți că greutatea copilului în scaun ar putea să afecteze stabilitatea bicicletei și caracteristicile de manevrare, în special când viraj și frânați.

• Nu lăsați niciodată bicicleta parcată cu un copil nesupravegheat în scaun.

• În cazul în care apare orice formă de fisură sau dacă suprafața începe să se descompună, înseamnă că durata de viață a scaunului a fost atinsă și ar trebui să fie înlocuit. Trebuie să contactați un profesionist în cazul în care aveți îndoieli.

• Verificați întotdeauna temperatura suprafeței produsului înainte de orice utilizare.

• Asigurați-vă întotdeauna că capul copilului dvs. este sprijinit în poziție înclinată.

• Acest scaun pentru copii nu este potrivit pentru utilizarea în timpul activităților sportive.

## ÎNTREȚINERE

• La curățarea scaunului folosiți apă caldă cu săpun.

• Dacă scaunul a fost implicat într-un accident, este deteriorat, a căzut pe jos, sau dacă bicicleta a căzut cu scaunul atașat, contactați-vă distribuitorul pentru a verifica dacă mai poate fi utilizat. Piese deteriorate trebuie întotdeauna înlocuite. Luați legătura cu distribuitorul dacă nu sunteți sigur cum să montați noile piese.

Sfat! Cu un suport suplimentar puteți muta cu ușurință scaunul între două biciclete.

**Vă dorim dumneavoastră și copilului multe călătorii plăcute cu bicicleta cu scaunul pentru copil Hamax!**

## SR Uputstvo za korisnike

Čestitamo vam na kupovini Hamax dečijeg sedišta za bicikle. Sada imate udobno i bezbedno dečije sedište koje možete podešavati kako vaše dete bude raslo.

Pre sklapanja ili korišćenja dečijeg sedišta, pažljivo pročitajte uputstva.

**Čuvajte ovo uputstvo na bezbednom mestu. Moglo bi vam biti od koristi ako kasnije kupite**

**dotatnu opremu za dečije sedište.**

### POSTAVLJANJE

• Može se montirati na bicikle sa nosačem prtljaga koji zadovoljava standard EN ISO 11243:2016 (27 kg ili više).

• Može se montirati na bicikle sa nosačem prtljaga sa spoljašnjom širinom između 120 i 175 mm.

• Može se montirati na bicikle sa nosačem prtljaga sa okruglim cevastim



 profilom prečnika između 10 i 20 mm.

• Ostali oblici cevi: Postarajte se da adapter nosača dobro uhvati i bude postavljen na nosač.

• Nije moguće montirati na bicikle sa nosačem prtljaga koji nema prave i paralelne strane.

• Nije moguće montirati na bicikle sa nosačem prtljaga sa prečnikom cevi manjim od 10 mm.

• Nije moguće montirati na bicikle sa nosačem prtljaga sa prečnikom cevi većim od 20 mm.

• Postarajte se da adapter nosača ne dodiruje niti oštećuje akumulator E-bicikla.

• Sedište bi trebalo biti montirano samo na bicikl koji je pogodan za ovu vrstu opterećenja. Zamolite prodavca bicikala za detaljan savet.

• Sedište za decu se montira na nosač prtljaga bicikla sa adapterom nosača. Vijci, kojima se pristupa sa desne strane adaptera nosača, moraju biti pritegnuti dovoljno čvrsto da bezbedno pričvrste sedište i da spreče njegovo klizanje.

• Neka bude pravilo da roveravate ovo pre započinjanja vožnje biciklom.

• Postarajte se da adapter nosača bude dobro pričvršćen i redovno proveravajte ovo.

• Dodatna bezbednosna traka mora biti pričvršćena za ram bicikla ili sedište.

• Za optimalnu udobnost i bezbednost deteta, uverite se da sedište nije nagnuto unapred, kako dete ne bi mogli da isklizne iz njega. Preporučuje se da dečje sedište postavite tako da naslon bude malo nagnut unazad.

• Dečje sedište postavite što je moguće bliže sedištu bicikliste.

• Proverite sve delove bicikla na pravilan rad uz montirano sedište.

## **KORIŠĆENJE**

• Proverite da li postoje zakoni ili propisi specifični za vožnju dece u sedištima pričvršćenim za bicikle koji se primenjuju u zemlji u kojoj se dečje sedište koristi.

• Sedište za decu je odobreno za decu od oko 9 meseci do 6 godina ili maksimalno 22 kg. Obavezno s vremena na vreme ponovo proverite da li težina i veličina deteta ne premašuju maksimalni kapacitet sedišta.

• Ne prenosite dete koje je previše mlado da bezbedno sedi u sedištu. Prenosite dete koje može da sedi bez pomoći tokom dužih vremenskih perioda, najmanje tokom planirane vožnje biciklom.

• Uverite se da nije moguće da nijedan deo dečjeg tela ili odeće dođe u kontakt sa pokretnim delovima sedišta ili bicikla. Takođe proveravajte ovo kako dete raste zbog opasnosti da mu se stopalo zaglavi u točku i delovima kočionog mehanizma i u oprugama sedišta. Sedište za decu pruža dobru bočnu zaštitu i zaštitu stopala. Međutim, preporučujemo vam da kupite i postavite zatvoreni štitnik točka i lanca. Njih možete kupiti kod vašeg prodavca bicikala.

• Proverite da na biciklu nema oštrih predmeta koji mogu da povrede dete, poput krajeva žica.

• Uverite se da sistem za zatezanje nije labav i da ne može da se zaglavi u

pokretnim delovima, posebno točkovima, uključujući prilikom vožnje biciklom bez deteta u sedištu.

• Uvek koristite sigurnosni/sistem za zatezanje kako bi dete bilo vezano u sedištu.

• Dete koje sedi u sedištu treba da bude obučeno toplije od vozača bicikla.

• Dete bi trebalo da bude zaštićeno od kiše odgovarajućom vodonepropusnom odećom.

• Ne zaboravite da stavite dečiju kacigu koja je u skladu sa EN

1078:2012+Al:2012 pre nego što krenete na putovanje biciklom.

• Kada prvi put vozite sa ugrađenim dečjim sedištem, testirajte vožnju biciklom u bezbednom/tihom okruženju pre vožnje autoputem.

• Prilikom transporta bicikla kolima (izvan kola), skinite sedište.

Turbulencije vazduha mogu da oštete sedište ili olabave njegova učvršćenja za bicikl, što bi moglo dovesti do nezgode.

• Pokrijte sve izložene zadnje opruge sedalnog dela.

• Dodatni sigurnosni pojas mora biti pričvršćen za bicikl svaki put kada se sedište montira na bicikl.

• Iz bezbednosnih razloga ovo sedište treba montirati samo na krovne nosače odobrene u skladu sa EN ISO 11243:2016.

## **UPOZORENJA**

• Ne kačite dodatni prtljag ili opremu za dečje sedište, jer bi to moglo dovesti do prekoračenja maksimalne težine od 22 kg.

Preporučujemo da dodatni prtljag zakačite za prednji deo bicikla.

• Nemojte modifikovati dečje sedište. To će automatski poništiti garanciju i odgovornost proizvođača će isteći.

• Budite svesni da težina deteta u dečjem sedištu može da promeni stabilnost bicikla i otežati njegovo rukovanje, posebno prilikom upravljanja i kočenja.

• Nikad ne ostavljajte bez nadzora parkiran bicikl sa detetom u sedištu.

• Za bilo koji oblik pukotine ili ako površina počinje da se dekonstruiše, to znači da ste došli do kraja radnog veka zaptivke i da ju je potrebno zameniti. U slučaju nedoumice, potrebno je obratiti se stručnjaku.

• Pre bilo koje upotrebe, uvek proverite površinsku temperaturu proizvoda.

• Uvek proverite da li je glava deteta poduprta u zavaljenom

полоžaju.

• Ovo sedište za decu nije pogodno za korišćenje tokom sportskih aktivnosti.

#### **ODRŽAVANJE**

- Prilikom čišćenja sedišta, koristite samo mlaku vodu sa sapunicom.
- Ako ste imali saobraćajnu nezgodu sa sedištem, ako je oštećeno, ako je palo na zemlju ili ako je bicikl pao dok je sedište bilo zakačeno, obratite se prodavcu kako bi proverio da li možete još uvek da ga koristite. Morate uvek da zamenite oštećene delove. Obratite se prodavcu ako niste sigurni kako da

postavite nove delove.

Savet! Sa dodatnim držačem možete jednostavno da premeštate jedno sedište između dva bicikla.

**Želimo vama i vašem detetu mnogo prijatnim vožnji biciklom sa Hamax dečijim sedištem!**

## **RU** Руководство пользователя

Поздравляем Вас с приобретением детского велосипедного кресла Hamax. Теперь у Вас есть удобное и безопасное детское кресло, которое может расти вместе с Вашими детьми.

Перед установкой или использованием внимательно прочитайте инструкции.

**Храните эту инструкцию по использованию в надежном месте, так как она может Вам пригодиться, если Вы позже приобретете дополнительное оборудование к креслу.**

#### **УСТАНОВКА**

- Можно устанавливать на велосипеды с багажником, который соответствует стандарту EN ISO 11243:2016 (27 кг или больше).
- Можно устанавливать на велосипеды с багажником, который имеет наружную ширину от 120 до 175 мм.
- Можно устанавливать на велосипеды с багажником из круглой трубы диаметром 10 • 20 мм.
- Другая форма трубы: Убедитесь, что переходник багажника надежно прикреплен к багажнику.
- Запрещено устанавливать на велосипеды с багажником, который не имеет прямых и параллельных сторон.
- Запрещено устанавливать на велосипеды с багажником, диаметр трубы которого меньше 10 мм.
- Запрещено устанавливать на велосипеды с багажником, диаметр трубы которого больше 20 мм.
- Убедитесь, что переходник багажника не касается батареи электровелосипеда или не приводит к ее повреждению.
- Кресло можно устанавливать только на велосипед, предназначенном для такой нагрузки. Запросите у продавца велосипеда детальную информацию.
- Детское кресло устанавливается на багажник велосипеда при помощи переходника багажника. Болты с правой стороны переходника багажника должны быть затянуты так прочно, чтобы кресло не могло соскользнуть.
- Всегда проверяйте это перед началом поездки.
- Убедитесь, что переходник багажника надежно прикреплен, регулярно это проверяйте.
- Дополнительный ремень

безопасности необходимо надежно прикрепить к раме велосипеда или к держателю кресла.

- Для оптимального комфорта и безопасности ребенка, убедитесь, что кресло не покосилось вперед, в противном случае ребенок может соскользнуть с него. Рекомендуется устанавливать кресло таким образом, чтобы спинка была немного наклонена назад.
- Установите кресло поближе к седлу.
- Проверьте правильную функциональность всех деталей велосипеда после присоединения детского кресла.

#### **ИСПОЛЬЗОВАНИЕ**

- Проверьте, есть ли какие-либо законы или правила по перевозке детей в велосипедных креслах, действующие в стране, где используется это кресло.
- Кресло предназначено для детей от 9 месяцев до 6 лет или для веса ребенка макс. 22 кг. Примите во внимание, время от времени повторно проверять, не превышает ли вес Вашего ребенка максимальную допустимую нагрузку кресла.
- Не возите слишком маленьких детей, чтобы обеспечить их безопасность в кресле соблюдайте минимальный возраст перевозимого ребенка. Перевозите только того ребенка, который способен самостоятельно сидеть в кресле на протяжении длительного времени, по крайней мере, пока будет продолжаться Ваше путешествие.
- Убедитесь, что все части тела ребенка и все его детали одежды не будут соприкасаться с любыми движущимися деталями кресла или велосипеда, не забывайте повторно это проверять после того, как ребенок подрастет, в противном случае это приведет к попаданию ног ребенка в колеса, тормозной механизм или в гнездо пружины. Кресло обеспечивает хорошую боковую поддержку и защиту ног. Однако, рекомендуется купить и установить предохранительный щиток. Вы можете приобрести его у продавца велосипеда.
- Удостоверьтесь, что на велосипеде нет острых предметов, которые могут поранить ребенка.
- Убедитесь, что система фиксации не



ослабла и не способна случайно попасть в любые движущиеся детали, особенно в колеса, включая те случаи, когда

велосипед используется без перевозимого в кресле ребенка.

• Всегда используйте ремень безопасности / систему фиксации, обеспечив надежное крепление ребенка в кресле.

• Ребенок, сидящий в кресле, должен быть одет теплее, чем велосипедист.

• Ребенок должен быть защищен от дождя подходящим водозащитным костюмом.

• Перед началом поездки на велосипеде не забудьте надеть ребенку шлем, соответствующий стандарту EN1078:2012+AI:2012.

• Когда вы впервые катаетесь с установленным креслом, перед поездкой по шоссе испытайте велосипед в безопасном месте.

• Снимите детское кресло, если транспортируете велосипед машиной (снаружи машины). Завихрение потока воздуха может повредить кресло или ослабить систему его крепления к велосипеду, что может привести к несчастному случаю.

• Закройте выступающие задние седельные пружины.

• Дополнительный ремень безопасности должен всегда быть надежно прикрепленным к велосипеду, когда на нем установлено кресло

• По соображениям безопасности это кресло должно устанавливаться только на багажниках, утвержденных в соответствии со стандартом EN ISO 11243:2016.

## ПРЕДУПРЕЖДЕНИЯ

• Не прикрепляйте к креслу дополнительный багаж или оборудование, так как это может превысить общий вес в 22 кг, привести к перегрузке и повлиять на стабильность. Мы рекомендуем прикреплять дополнительный багаж спереди велосипеда.

• Не проводите никаких переделок детского кресла. Это автоматически приведет к недействительности

гарантии и ответственность производителя за качество продукции потеряет силу.

• Учитывайте, что вес ребенка в кресле может повлиять на стабильность велосипеда и характеристики управляемости.

• Никогда не оставляйте ребенка одного в велосипедном кресле.

• Трещина любой формы или начало разрушения поверхности означает, что срок службы кресла истек и его следует заменить. Если сомневаетесь, то свяжитесь со специалистом.

• Перед использованием всегда проверяйте температуру поверхности.

• Всегда следите за тем, чтобы ваш ребенок находился в положении, откинув голову назад.

• Это детское кресло не подходит для использования во время занятий спортом.

## ТЕХНИЧЕСКОЕ ОБСЛУЖИВАНИЕ

• При очистке кресла используйте только теплую мыльную воду.

• Если кресло попало в аварию, было повреждено, упало на землю, или если велосипед упал с прикрепленным креслом, обратитесь к продавцу, чтобы проверить, можно ли его использовать. Все поврежденные детали необходимо заменить. Обратитесь к продавцу, если не уверены, как установить детали.

Совет! Если Вы хотите использовать кресло на двух разных велосипедах, приобретите дополнительную крепежную скобу.

**Мы желаем Вам и Вашему ребенку приятных поездок с детским велосипедным креслом Hamax!**

## SV Bruksanvisning

Grattis till ditt köp av en cykelbarnsits från Hamax. Nu har du en bekväm och säker barnsits som kan justeras så att den passar ditt barn i takt med att han eller hon växer.

Läs noga igenom denna bruksanvisning innan du monterar eller använder barnsitsen.

**Spara bruksanvisningen på ett säkert ställe eftersom den kan komma till nytta om du köper extrautrustning till barnsitsen längre fram.**

## INSTALLATION

• Kan monteras på cyklar med en pakethållare som uppfyller standard EN ISO 11243:2016 (27 kg eller mer).

• Kan monteras på cyklar med en pakethållare med en yttre bredd mellan 120 och 175 mm.

• Kan monteras på cyklar med en pakethållare med en rund rörprofil med diameter mellan 10 och 20 mm.

• Annan rörform: Se till att pakethållaradaptorn sitter fast ordentligt i pakethållaren.

• Kan inte monteras på cyklar med en pakethållare som inte har raka och



parallella sidor.

- Kan inte monteras på cyklar med en pakethållare med en rördiameter som är mindre än 10 mm.
- Kan inte monteras på cyklar med en pakethållare med en rördiameter som är större än 20 mm.
- Se till att pakethållaradaptorn inte vidrör eller skadar elcykelns batteri. Sitsen får endast monteras på en cykel som lämpar sig för denna sorts belastning. Fråga din cykelhandlare om råd.
- Barnsitsen monteras på cykelns pakethållare med hjälp av adaptorn.
- Skruvarna, som sitter på pakethållaradaptorns högra sida, måste dras åt så pass hårt att sitsen sitter ordentligt fast och inte glider.
- Gör det till en vana att alltid kontrollera detta innan du börjar cykla. "Kontrollera att adaptorn sitter ordentligt fast, och kontrollera detta med jämna mellanrum.
- Den extra säkerhetsremmen måste fästas vid cykelramen eller sadelstången.
- För optimal komfort och säkerhet för barnet, kontrollera att sitsen inte lutar framåt, så att barnet inte tenderar att glida ur den. Det rekommenderas att sitsen monteras så att ryggstödet lutar lätt bakåt.
- Montera sitsen så nära sadeln som möjligt.
- Kontrollera att alla delar på cykeln fungerar som de ska när barnsitsen sitter på plats.

## ANVÄNDNING

- Kontrollera om det finns några lagar eller förordningar som reglerar skjutning av barn i sitsar monterade på cyklar i landet där sitsen ska användas.
- Barnsitsen är godkänd för barn från omkring 9 månader till 6 år eller som väger max. 22 kg. Kontrollera med jämna mellanrum att barnets vikt och storlek inte överstiger barnsitsens max. kapacitet.
- Cykla inte med ett barn som är för litet för att kunna sitta på ett säkert sätt i barnsitsen när det gäller barnets minimiålder. Cykla endast med barn som kan sitta utan stöd en längre stund, åtminstone så länge som den tänkte cykelturen ska vara.
- Kontrollera att ingen del av barnets kropp eller kläder kan komma i kontakt med någon rörlig del på sitsen eller cykeln, och fortsätt att kontrollera detta i takt med att barnet växer pga. risken för att få in fötter i hjulet eller klämma fingrar i bromsmekanismer och fjädersadlar. Barnsitsen ger ett bra sidostöd och fotskydd. Du rekommenderas dock att köpa och montera ett stängt hjulskydd/kedjeskydd. Det kan du köpa hos din cykelhandlare.
- Kontrollera att det inte finns några vassa föremål som t.ex. trasiga vajrar på cykeln som kan skada barnet.
- Kontrollera att fastspänningssystemet inte sitter för löst eller kan fastna i några rörliga delar, i synnerhet inte i hjulen, även när du cyklar utan ett barn i barnsitsen.
- Använd alltid säkerhetsbälte/ fastspänningssystem och kontrollera noga att barnet är väl fastspänt i

barnsitsen.

- Barnet i barnsitsen ska vara varmare klätt än den som cyklar.
- Barnet ska skyddas mot regn med lämpliga regnkläder.
- Kom ihåg att sätta på barnet en hjälm som uppfyller EN 1078:2012+AI:2012 innan du börjar cykla.
- Första gången sitsen används på cykeln ska man testköra cykeln i en säker omgivning innan man cyklar ute på vägarna.
- När cykeln ska transporteras baktill på en bil, ska barnsitsen tas av först. Luftmotståndet kan skada barnsitsen eller lossa den från cykeln, vilket kan orsaka en olycka.
- Täck över eventuella åtkomliga fjädrar i cykelsadeln.
- Den extra säkerhetsremmen ska alltid vara fäst på cykeln när sitsen är monterad på cykeln.
- Av säkerhetsskäl får denna sits endast monteras på pakethållare som är godkända enligt EN ISO 11243:2016.

## VARNINGAR

- Fast inte extra bagage eller utrustning i barnsätet. Denna varning ska inkludera en rekommendation att placera sadan last i motsatt anda på cykeln. Tex i fallet med en bakmonterad stol att använda en frammonterad lasthallare.
- Andra inte produkten på något sätt.
- Cykeln kan få förändrade koregenskaper med ett barn i cykelsitsen, framförallt vad gäller balansen, styrningen och inbromsningar.
- Lamna aldrig cykeln utan uppsikt när det sitter ett barn i cykelsitsen.
- Använd inte cykelsitsen om någon av dess delar är trasiga eller uppvisar materialförsamringar.
- Kontrollera alltid cykelsitsens temperatur före användning.
- Kontrollera alltid att barnets huvud har stöd av cykelsitsen vid bakatfallt lage.
- Cykelsitsen är inte lämplig för användning under sportaktiviteter.

## UNDERHÅLL

- Barnsitsen får endast rengöras med ljummet vatten och diskmedel.
- Om sitsen råkat ut för en olycka, blivit skadad, fallit i marken eller om cykeln har fallit med sitsen monterad ska du kontakta din återförsäljare för att kontrollera att sitsen fortfarande kan användas. Förstörda delar måste alltid bytas ut. Om du inte riktigt vet hur delarna ska monteras, kontakta din återförsäljare.



Tips! Med ett extra fäste flyttar du enkelt över barnsitsen från en cykel till en annan.

**Vi hoppas att du och ditt barn får massor av härliga cykelturer med barnsitsen från Hamax!**

## SI Uporabniški priročnik

Čestitamo vam za nakup otroškega sedeža Hamax. Zdaj imate varen in udoben otroški sedež, ki se lahko prilagodi rasti vašega otroka.

Pred namestitvijo ali uporabo otroškega sedeža natančno preberite navodila.

**Navodila hranite na varnem mestu, saj jih boste morda še potrebovali, če boste denimo za otroški sedež kupili dodatno opremo.**

### NAMESTITEV

- Sedež je mogoče namestiti na kolesa s prtljažnikom, ki izpolnjujejo zahteve standarda EN ISO 11243:2016 (27 kg ali več).
  - Sedež je mogoče namestiti na kolesa s prtljažnikom s širino med 120 in 175 mm.
  - Sedež je mogoče namestiti na kolesa s prtljažnikom s premerom cevi med 10 in 20 mm.
  - Sedeža ni mogoče namestiti na kolesa s prtljažnikom, ki nimajo ravnih in vzporednih strani.
  - Sedeža ni mogoče namestiti na kolesa s prtljažnikom s premerom cevi, ki je manjši od 10 mm.
  - Sedeža ni mogoče namestiti na kolesa s prtljažnikom s premerom cevi, ki je večji od 20 mm.
  - Sedež lahko namestite samo na kolo, ki je primeren za to vrsto obremenitve. Za podroben nasvet se obrnite na prodajalca koles.
  - Otroški sedež namestite na prtljažnik kolesa z adapterjem nosilca. Glejte sliko 7. Gumb vmesnika za prtljažnik morate zategniti dovolj močno, da varno namestite sedež in preprečite zdrs sedeža. To preverite pred vsako vožnjo s kolesom.
  - Redno preverjajte, ali je vmesnik za prtljažnik čvrsto zategnjen.
  - Na okvir kolesa ali sedežno oporo morate namestiti dodatni varnostni pas.
  - Če želite zagotoviti najboljše udobje in varnost za otroka, zagotovite, da se sedež ne nagiba naprej, tako da otrok ne bo zdrsnil iz njega. Hamax priporoča, da naslon rahlo nagnete nazaj.
  - Sedež namestite čim bližje sedežu kolesa.
  - Preverite, ali vsi deli kolesa delujejo pravilno z nameščenim otroškim sedežem.
- Uistite sa, že žiadna časť tela alebo oblečenia dieťaťa sa nemôže dostať do kontaktu s niektorou pohyblivou časťou sedadla alebo bicykla a kontrolujte to ako dieťa rastie v dôsledku nebezpečenstva zachytenia nôh v kolese a prstov v brzdových mechanizmoch a odpružených sedadlách. Detské sedadlo poskytuje dobrú ochranu bokov a nôh. Napriek tomu vám odporúčame kúpiť a nasadiť uzavretú ochranu na reťaz/koleso. Môžete ju kúpiť u vášho predajcu bicyklov.
  - Skontrolujte, či tam nie sú žiadne ostré predmety, ako napríklad nalomené drôty, čo by na bicykli mohli dieťa poraniť.
  - Uistite sa, že obmedzovací systém nie je voľný alebo sa nemôže zachytiť do žiadnych pohyblivých dielov, najmä do kolies a to aj vtedy, keď idete na bicykli bez dieťaťa v sedadle.
  - Vždy používajte bezpečnostný pás obmedzovací systém, čím zaistíte pripútanie dieťaťa v sedadle.
  - Dieťa, sediace v detskom sedadle by malo byť oblečené teplejšie než jazdec. Môže byť dobré vždy mať so sebou nepremokavé odevy pre oboch.
  - Pred začatkom vožnje s kolesom ne pozabite otroku namestiti čelade, skladne s standardom EN1078:2012+Al:2012.
  - Prvo vožnjo z nameščenim sedežom opravite v varnom/tihem okolju, preden se odpravíte na cestu.
  - Pri preprave bicykla vo vozidle (mimo vozidla) odstráňte sedadlo. Vzduchová turbulencia by mohla sedadlo poškodiť alebo ho by ho mohla uvoľniť, čo by spôsobilo nehodu.
  - Prepričajte se, da so vse nezaščitene vzmeti sedeža pokrite.
  - Dodatni varnostni pas mora biti vedno pritrjen na kolesu, kadar je na kolesu nameščen sedež.
  - Ta sedež lahko zaradi varnostnih razlogov namestite samo na nosilce, odobrene v skladu s standardom EN ISO 11243:2016.

### OPOZORILA

- Na nosilec otroškega sedeža ne nameščajte dodatne prtljage. Opozorilo mora vključevati priporočilo, da se prtljaga vedno namesti na nasprotnem koncu kolesa, npr. če je sedež zadaj, se uporablja sprednji prtljažnik.
- Ne spreminjajte sedeža.
- Ko je otrok v sedežu, se odzivnost kolesa lahko spremeni. Še posebej to velja za ravnotežje, krmiljenje in zaviranje.
- Nikoli ne puščajte otroka v

### POUŽITIE

- Preverite, ali v državi, kjer uporabljate sedež, obstajajo kakšni zakoni ali predpisi, ki se nanašajo na prevoz otrok v sedežih, pritrjenih na kolesa.
- Detské sedadlo je schválené pre deti od 9 mesiacov do 6 rokov, alebo do max. 22 kg hmotnosti. Uistite sa, že ste z času na čas skontrolovali, či hmotnosť a veľkosť dieťaťa nepresahujú maximálnu kapacitu sedadla.
- Nevozte dieťa, ktoré je príliš mladé na to, aby sedelo v sedadle, dodržujte minimálny vek dieťaťa. Vozte len deti, ktoré dokážu bez pomoci sedieť dlhší čas na mieste, minimálne počas plánovanej cesty bicyklom.

sedežu na kolese bez nadzora.

- Sedeža ne uporabljajte, če je katerikoli del polomljen ali se pokažejo napake na materialu.
- Pred uporabo vedno preverite temperaturo površine sedeža.
- Ko je sedež v naklonu, zagotovite, da je otrokova glava podprta.
- Sedež ni primeren za portne

aktivnosti.

#### VZDRŽEVANJE

- Sedež čistite samo z mlačno vodo.
- Če je bil otroški sedež udeležen v nesreči, je poškodovan, je padel na tla ali je padlo kolo z nameščenim sedežem, se obrnite na prodajalca, ki bo preveril, ali je sedež še vedno primeren za uporabo. Poškodovane dele morate vedno zamenjati. Če ne veste, kako pritrditi nove dele, se obrnite na prodajalca.

**Vam in vašemu otroku želimo veliko prijetnih voženj s kolesom z otroškim sedežem Hamax.**

## SK Návod na použitie

Blahozeláme vám k zakúpeniu detského sedadla na bicykel Hamax. Teraz mate bezpečné a pohodlné detské sedadlo, ktoré sa dá prispôbiť rastu vášho dieťaťa.

Starostlivo si prosím prečítajte pokyny pred montážou alebo pred použitím detského sedadla.

**Odložte si tieto pokyny na bezpečné miesto, pretože môžu byť užitočné v budúcnosti, ak si kúpite extra výbavu pre vaše detské sedadlo.**

#### INŠTALÁCIA

- Dá sa namontovať na bicykle s nosičom batožiny, ktorý spĺňa požiadavky normy EN ISO 11243:2016 (27 kg alebo viac).
- Dá sa namontovať na bicykle s nosičom batožiny s šírkou od 120 do 175 mm.
- Dá sa namontovať na bicykle s nosičom batožiny s priemerom trubky od 10 do 20 mm.
- Nedá sa namontovať na bicykle s nosičom batožiny, ktorý nemá rovné a rovnobežné strany.
- Nedá sa namontovať na bicykle s nosičom batožiny s priemerom trubky menej ako 10 mm.
- Nedá sa namontovať na bicykle s nosičom batožiny s priemerom trubky viac ako 20 mm.
- Sedadlo by sa malo namontovať len na bicykel, ktorý je vhodný pre tento druh zaťaženia. Pre podrobné informácie sa obráťte na vášho dodávateľa bicykla.
- Detské sedadlo sa nasadí na nosič batožiny na bicykli pomocou adaptéra nosiča. Pozri obrázok 7. Gombík adaptéra nosiča sa musí dotiahnuť dosť na to, aby pevne zafixoval sedadlo a zabránil jeho sklznutiu. Zavedte si pravidlo kontroly pred použitím bicykla.
- Skontrolujte, či je adaptér nosiča dotiahnutý a pravidelne ho kontrolujte.
- Dodatočný bezpečnostný popruh sa musí pripnúť k rámu bicykla alebo k sedlovej trubke.
- Pre optimálne pohodlie a bezpečnosť dieťaťa sa uistite, že sedadlo nie je naklonené dopredu, aby dieťa nemalo tendenciu šmýkať sa z neho von. Odporúča sa nainštalovať sedadlo tak, aby bola opierka chrbta mierne naklonená dozadu.
- Nainštalujte sedadlo čo najbližšie k sedlu.
- Skontrolujte všetky diely bicykla, či fungujú správne s namontovaným sedadlom.

- Skontrolujte, či sú všetky nechránené zadné pružiny sedadla zakryté.

• Každá odkrytá pružina sedadla si vyžaduje kryt.

#### POUŽITIE

- Skontrolujte, či existujú nejaké zákony alebo predpisy špecifické pre prepravu detí v sedadlách pripnutých k bicyklom, ktoré platia v krajine, v ktorej sa sedadlo používa.
- Detské sedadlo je schválené pre deti od 9 mesiacov do 6 rokov alebo do max. 22 kg hmotnosti. Uistite sa, že ste z času na čas skontrolovali, či hmotnosť a veľkosť dieťaťa nepresahujú maximálnu kapacitu sedadla.
- Nevozte dieťa, ktoré je príliš mladé na to, aby sedelo v sedadle, dodržujte minimálny vek dieťaťa. Dieťa musí byť schopné bez pomoci sedieť dlhší čas na mieste, minimálne počas plánovanej cesty bicyklom. Prosím dodržiavajte odporúčaný minimálny vek. Ak si nie ste istí, poradte sa prosím s pediatrom.
- Uistite sa, že žiadna časť tela alebo oblečenia dieťaťa sa nemôže dostať do kontaktu s niektorou pohyblivou časťou sedadla alebo bicykla a kontrolujte to počas rastu dieťaťa z dôvodu nebezpečenstva zachytenia nôh v kolese a prstov v brzdových mechanizmoch a odpružených sedadlách. Detské sedadlo poskytuje dobrú ochranu bokov a nôh. Napriek tomu vám odporúčame kúpiť a nasadiť uzavretú ochranu na reťaz/koleso. Môžete ju kúpiť u vášho predajcu bicyklov.
- Skontrolujte, či na bicykli nie sú žiadne ostré predmety, ako napríklad nalomené drôty, ktoré by mohli dieťa poraniť.
- Uistite sa, že obmedzovací systém nie je voľný alebo sa nemôže zachytiť do žiadnych pohyblivých dielov, najmä do kolies a to aj vtedy, keď idete na bicykli bez dieťaťa v sedadle.
- Vždy používajte bezpečnostný pás/obmedzovací systém, čím zaistíte pripútanie dieťaťa v sedadle.
- Dieťa, sediace v detskom sedadle by malo byť oblečené teplejšie než jazdec.
- Dieťa by malo byť chránené proti dažďu vhodným nepremokavým odevom.
- Pred začiatkom výletu na bicykli nezabudnite dieťaťu nasadiť prilbu, ktorá vyhovuje norme EN 1078:2012+Al:2012.
- Pri prvej jazde s namontovaným sedadlom vyskúšajte jazdu na bicykli v bezpečnom/tichom prostredí pred jazdou



по главней ceste.

- При преваре bicykla vozidlom (mimo vozidla) odstráňte sedadlo. Vzduchová turbulencia by mohla

sedadlo poškodiť alebo by ho mohla uvoľniť, čo by spôsobilo nehodu.

- Zakryte všetku odkrytú pružinu zadného sedla.
- Doplnkový bezpečnostný pás musí byť vždy upevnený k bicyklu, keď je na tento bicykel namontované sedadlo
- Z bezpečnostných dôvodov môže byť toto sedadlo namontované len na nosičoch schválených podľa EN ISO 11243:2016.

## VAROVANIA

- Nevozte batožinu alebo vyba-venie pripojené k sedadlu dieťaťa, pretože by to mohlo viesť k preťaženiu celkového zaťaženia 22 kg. Odporúčame batožinu pripojiť k prednej strane bicykla.
- Nemeňte detské sedadlo. Toto automaticky zruší záruku a zodpovednosť výrobcu za výrobok.
- Nezabudnite, že hmotnosť dieťaťa v detskom sedadle môže zmeniť stabilitu bicykla a jeho ovládacie charakteristiky, zvlášť pri brzdení a zatačaní.
- Nikdy nenechávajte bicykel zaparkovaný s dieťaťom v sedadle bez dozoru.

- Namontujte ochranu nôh a skontrolujte, či je dobre pripevnená.
- Kakršna koli rozpoka oziroma rozpadanje povrchu nakazuje, da je dosežena življenjska doba sedeža, ki ga je treba zamenjati. V primeru dvomov se obrnite na strokovnjaka.
- Pred uporabo vedno preverite temperaturo površine izdelka.
- Vedno zagotovite, da je otrokova glava v nagnjenem položaju podprta.
- Ta otroški sedež ni primeren za uporabo med športnimi aktivnostmi.

## ÚDRŽBA

- Pri čistení sedadla používajte iba vlažnú mydlovú vodu.
- Ak bolo sedadlo pri nehode, je poškodené, spadlo na zem alebo ak spadol bicykel s pripevným sedadlom, kontaktujte svojho predajcu, aby skontroloval, či sa dá stále používať. Poškodené časti sa musia vždy vymeniť. Kontaktujte svojho predajcu, ak si nie ste istí, ako namontovať nové časti.

Poradenstvo! S voliteľnou konzolou môžete ľahko presunúť sedadlo z jedného bicykla na druhé.

**Želáme vám a vášmu dieťaťu mnoho radostných výletov na bicykli s vaším detským sedadlom Hamax!**

## ВГ Ръководство за потребителя

Благодарим ви, че закупихте детската седалка за велосипед Hamax. Вече имате удобна и безопасна седалка, която може да се настрои в според растежа на вашето дете.

Моля прочетете внимателно инструкциите, преди да сглобите или използвате детската седалка.

**Съхранявайте тези инструкции, тъй като те могат да ви бъдат полезни при последващо закупуване на допълнително оборудване за седалката.**

### МОНТАЖ

- Морена за деца от 9 месеца до 6 години, или за максимално тегло от 22 kg. От време на време проверявайте дали теглото и ръста на детето не надвишават максималния капацитет на седалката.
- Не вземте дете, което е твърде малко, за да седи безопасно в седалката, като се има предвид минималната възраст на детето.
- Возете само дете, което може да седи самостоятелно продължително време, най-малко по време на пътуването с велосипеда.
- Убедете се, че не е възможно част от тялото или дрехите на детето да се опрат до подвижна част на седалката

или велосипеда и с растежа на детето повтаряйте проверката, поради опасността от влизане на краката в колелото или на пръстите в спирачния механизъм или пружините на седалката. Седалката осигурява добра странична защита и защита за краката. Все пак ви препоръчваме да купите и закрепите затворен предпазител за колела/верига. Можете да го закупите при вашия доставчик на велосипеди.

- Проверете дали няма остри предмети на велосипеда, които могат да наранят детето, като например разделени проводници.
- Убедете се, че осигурителната система не е хлабава и не може да се закачи до подвижни части, особено колелата, дори тогава, когато велосипедът се кара без дете в седалката.
- Винаги използвайте осигурителната система/предпазния колан, гарантиращ, че детето е осигурено в седалката.
- Дете, седящо на детската седалка, трябва да е облечено по-топло от водача на велосипеда.
- Детето трябва да бъде защитено от дъжд с подходящи водоустойчиви дрехи.
- Не забравяйте да сложите на детето каска според EN 1078:2012+Al:2012,

преди да го качите на велосипеда.

- Когато използвате седалката за първи път, карайте велосипеда отначало по безопасни/спокойни участъци, преди да излезете на улицата.
- Когато транспортирате велосипеда с автомобил (извън автомобила) свалете седалката. Въздушният поток може да повреди седалката или да разхлаби закрепването ѝ към велосипеда, което може да предизвика злополука.
- Покрийте евентуално непокрити задни пружини на седалка.
- Допълнителният предпазен колан трябва да бъде закрепен към велосипеда, когато седалката е монтирана
- От съображения за безопасност тази седалка трябва да се монтира само върху стойки, одобрени по EN ISO 11243:2016.

## ПРЕДУПРЕЖДЕНИЯ

- Не закрепвайте допълнителен багаж или оборудване към детската седалка, тъй като това може да доведе до надвишаване на общото тегло от 22 kg. Препоръчваме допълнителният багаж да се закрепи отпред на велосипеда
- Не модифицирайте детската седалка. Това автоматично ще направи гаранцията невалидна и отговорността на производителя ще отпадне.
- Имайте предвид, че тежестта на детето върху детската седалка може да промени стабилността на велосипеда и характеристиките на

неговото управление, особено при кормуване и спиране.

- Никога не оставяйте без надзор велосипеда, паркиран с дете в седалката.
- Тръщина будь-якої форми або початок руйнування поверхні означає, що термін служби крісла закінчився і його слід замінити. Якщо сумнівається, то зв'яжіться зі спеціалістом.
- Перед використанням завжди перевіряйте температуру поверхні.
- Завжди стежте за тим, щоб ваша дитина знаходилась в положенні, відкинувши голову назад.
- Це дитяче крісло не підходить для використання під час занять спортом.

## ПОДДРЪЖКА

- При почистване на седалката използвайте само топла сапунена вода.
- Ако седалката е участвала в инцидент, повредена е, паднала е на земята или ако велосипедът е паднал със закрепената седалка, свържете се с Вашия дилър, за да проверите дали все още можете да я се използва. Повредените части трябва винаги да се заменят. Свържете се с доставчика си, ако не сте сигурни как да монтирате новите части.

Съвет! С допълнителна конзола можете лесно да местите седалката от един на друг велосипед.

**Пожелаваме на вас и вашето дете много щастливи пътувания с вашата детска седалка Hamax!**

## TR Kullanım Kılavuzu

Hamax bisiklet çocuk koltuğunu satın aldığınız için teşekkür ederiz. Çocuğunuzla büyüdükçe ayarlanabilme özelliğiyle onu konforlu ve güvenli bir şekilde kavrayacak bir çocuk koltuğuna sahipsiniz.

Lütfen çocuk koltuğunu kurmadan veya kullanmadan önce talimatları dikkatlice okuyun.

**Daha sonraki zamanlarda çocuk koltuğu için ekstra ekipman satın alabileceğiniz için, bu kılavuzu güvenli bir yerde saklayın.**

### KURULUM

- EN ISO 11243:2016 standardını (27 kg veya daha fazla) karşılayan bagaj taşıyıcılı bisikletlere monte edilebilir.
- 120-175 mm arasında dış genişliğe sahip bagaj taşıyıcılı bisikletlere monte edilebilir.

- 10 • 20 mm arasında yuvarlak boru çapına sahip bagaj taşıyıcılı bisikletlere monte edilebilir.
- Diğer boru şekli: Taşıyıcı adaptörünün taşıyıcısı iyi kavradığından ona uyduğundan emin olun.
- Düz ve paralel kenarlara sahip olmayan bagaj taşıyıcılı bisikletlere monte edilemez.
- 10 mm'den az boru çapına sahip bagaj taşıyıcılı bisikletlere monte edilemez.
- 20 mm'den fazla boru çapına sahip bagaj taşıyıcısı ile bisikletlere monte edilemez.
- Taşıyıcı adaptörün e-bisikletin aküsüne dokunmadığından veya zarar vermediğinden emin olun.
- Bu koltuk, sadece bu tür bir yükü taşıyabilecek nitelikte olan bir bisikletin üzerine monte edilmelidir. Lütfen detaylı talimatlar için bisiklet tedarikçinize danışın.
- Çocuk koltuğu taşıyıcı adaptörle bisiklet bagaj taşıyıcısına takılır. Taşıyıcı



adaptörün sağ tarafından erişilebilen civatalar, koltuğun güvenli bir şekilde sabitlenmesini sağlamak için yeterince sıkılmalı ve kaymalarını önlemelidir.

- Bisikletle yolculuğa çıkmadan önce bunu kontrol etmeyi alışkanlık haline getirin.
- Taşıyıcı adaptörün iyice sıkıldığından emin olun ve bunu düzenli aralıklarla kontrol edin.
- Ek güvenlik kayışının bisiklet çerçevesine veya koltuk direğine sabitlenmesi gerekir.
- Çocuğun en yüksek konfor ve emniyetle seyahat edebilmesi için, koltuğun öne doğru eğim yapmadığını ve çocuğun kayarak düşmesine neden olacak bir konumda olmadığını kontrol edin. Oturağı, arka dayanağının hafifçe arkaya doğru eğimli olacağı şekilde kurmanız tavsiye edilir.
- Oturağı, seleye mümkün olan en yakın şekilde kurun.
- Bisiklet koltuğu monte edilmiş haldeyken bisikletin tüm parçalarının sorunsuz işlev yaptığını kontrol edin.
- Açıkta duran arka sele yayının üzerini kaplayın.

## KULLANIM

- ÇBu oturağın kullanılacağı ülkede geçerli olan, bisikletlere takılı oturaklarda çocukların taşınması konusunu düzenleyen herhangi bir yasa veya yönetmeliğin olup olmadığını gözden geçirin.
- Bu çocuk koltuğu 9 aylıktan 6 yaşa kadar ve en fazla 22 kg ağırlığındaki çocuklar için onaylanmıştır. Çocuğunuzun kilosunun ve vücut genişliğinin, belirtilen azami koltuk kapasitelerini aşar bir hale gelmediğini düzenli olarak kontrol edin.
- Minimum çocuk yaşını dikkate alarak, koltuğa güvenle oturtulamayacak kadar küçük bir çocuğu bisiklette taşımayın. Sadece uzun bir süre (en azından bisikletin sürüleceği süre) boyunca yardım almadan kendi başına oturabilecek bir çocuğu taşıyın.
- Çocuğun vücudunun veya kıyafetinin herhangi bir kısmının koltuk veya bisikletin hareketli parçalarına temas edemeyeceğinden emin olun ve çocuk büyüdükçe bu kontrolleri tekrarlayın. Aksi takdirde, çocuğun ayakları tekerleklerle, fren mekanizmalarındaki pabuçlara veya yay yüklü selelere sıkışabilir. Çocuk koltuğu, çocuğun yan kısmının ve ayaklarının korunmasını sağlar. Ancak yine de, kapalı çamurluk / zincir kapağı satın alarak takmanız önerilmektedir. Bu parçaları bisikleti aldığınız firmadan satın alabilirsiniz.
- Bisiklet üzerinde çocuğa zarar verebilecek emniyet kablosu gibi keskin parçaların olup olmadığını kontrol edin.
- Koruma sisteminin, koltukta çocuk olmadan yapılan sürüşlerde bile başta tekerlekler olmak üzere hiçbir hareketli parçayla temas edemeyeceğinden veya gevşek durumda olmadığından emin olun.
- Emniyet kemerini/koruma sistemini her zaman kullanın, bu sayede çocuğunuz koltukta güven içinde olur.
- Çocuk koltuğunda oturan çocuk, sürücünden daha sıcak vücut ısısına sahip olacak şekilde giydirilmelidir.
- Çocuk, uygun su geçirmeyen giysiler

- kullanılarak yağmura karşı korunmalıdır.
- Çocuk koltuğunun güneş altında çok fazla ısınabileceğini unutmayın, çocuğunuz koltuğa oturtmadan önce koltuk sıcaklığını mutlaka kontrol edin.
- Bisiklet yolculuğunuza başlamadan önce çocuğunuza EN 1078:2012+AI:2012 ile uyumlu bir kask taktığınızdan emin olun.
- Oturak takılı şekilde ilk defa sürerken, ana yola çıkmadan önce güvenli/sessiz bir bölgede bisikletin test sürüşünü gerçekleştirin.
- Bisikleti otomobile (otomobilin dış kısmında) taşıyacağınız zaman koltuğu çıkarın. Oluşabilecek hava turbülansı koltuğa hasar verebilir ya da koltuğun bisikletle olan bağlantısını keserek kazalara sebep olabilir.
- Açıkta duran arka sele yayının üzerini kaplayın.
- Koltuk bisiklete monte edildiğinde ek güvenlik kayışı bisiklete bağlanmalıdır
- Güvenlik sebebiyle, bu selenin sadece EN ISO 11243:2016 standardına göre onaylanmış taşıyıcılara monte edilmesi gerekir.

## UYARILAR

- 22 kg olan toplam yük kaldırma kapasitesinin aşılmasına neden olabileceğinden, çocuk koltuğuna ilave bagaj veya ekipman yüklemeyin/ bağlamayın. İlave bagajları bisikletin ön kısmına sabitlemenizi öneririz.
- Çocuk koltuğu üzerinde değişiklik yapmayın. Bu, ürüne ait garantinin geçersiz kalmasına neden olur ve üreticinin ürün üzerindeki tüm sorumluluğu ortadan kalker.
- Çocuğunuzun koltuğa uygulayacağı yükün, özellikle dönüşler ve frenlemeler sırasında bisikletin stabilitesini ve çalışma özelliklerini değiştirebileceğini unutmayın.
- Bisikletinizi asla çocuğunuz çocuk koltuğunda tek başına duruyorken park etmeyin.
- Herhangi bir çatlak şekli olduğu veya yüzeyi bozulmaya başladığında bu durum, koltuğun kullanım ömrünün dolduğu ve artık değiştirilmesi gerektiği anlamına gelir. Emin olunmadığı durumda bir uzmanla irtibata geçilmelidir.
- Kullanmadan önce her zaman ürünün yüzey sıcaklığını kontrol edin.
- Çocuğunuzun başının her zaman eğil durumda olduğundan emin olun.



## • **Бу çocuk koltuğu, spor faaliyetleri sırasındaki**

**kullanım için uygun değildir.**

### **BAKIM**

- Koltuğu sadece sabunlu ılık suyla temizleyin.
- Koltuk bir kazaya karışmış, hasar görmüş, yere düşmüş veya bisiklet, koltuk takılıken devrilmişse, halen kullanılıp kullanılamayacağını öğrenmek için bayinizle iletişime geçin. Hasar

gören parçaların mutlaka değiştirilmesi gereklidir. Yeni parçaların nasıl monte edileceğinden emin değilseniz ürünü aldığınız firma ile bağlantıya geçin.

İpucu! Ekstra kelepçe yardımıyla tek koltuğu iki farklı bisiklet için kullanabilirsiniz.

**Hamax çocuk koltuğu ile size ve çocuğunuza keyifli yolculuklar diliyoruz.**

## **UK Посібник користувача**

Поздоровляємо Вас із придбанням Дитячого велосипедного крісла Hamax. Тепер у Вас є зручне й безпечне дитяче крісло, що може рости разом з Вашими дітьми.

Перед встановленням чи використанням дитячого крісла уважно прочитайте інструкції.

**Зберігайте цю інструкцію по використанню в надійному місці, так як вона може бути потрібна, якщо Ви пізніше придбаєте додаткове обладнання до крісла.**

### **ВСТАНОВЛЕННЯ**

- Можна встановлювати велосипеди з багажником, що відповідає стандарту EN ISO 11243:2016 (27 кг або більше).
- Можна встановлювати велосипеди з багажником, який має зовнішню ширину від 120 до 175 мм.
- Можна встановлювати велосипеди з багажником з круглої труби діаметром 10 • 20 мм.
- Інша форма труби: Перевірте, чи перехідник багажника надійно прикріплений до багажника.
- Заборонено встановлювати велосипеди з багажником, який не має прямих і паралельних сторін.
- Заборонено встановлювати велосипеди з багажником, діаметр труби якого менше 10 мм.
- Заборонено встановлювати велосипеди з багажником, діаметр труби якого більше 20 мм.
- Переконайтеся, що перехідник багажника не стосується батареї електровелосипеда або не пошкодить її.
- Крісло можна встановлювати лише на велосипеді, призначеному для такого навантаження. Запитайте у продавця велосипеда детальну інформацію.
- Дитяче крісло встановлюється на багажник велосипеда за допомогою перехідника багажника. Болти з правого боку перехідника багажника повинні бути так міцно затягнуті, щоб крісло не могло зісковзнути.
- Завжди перевіряйте це перед початком подорожі.
- Переконайтеся, що перехідник багажника надійно прикручений, регулярно перевіряйте це.
- Додатковий пас безпеки необхідно надійно прикріпити до рами велосипеда або до тримача крісла.
- Для оптимального комфорту та безпеки дитини, переконайтеся, що крісло не покосилося вперед, інакше дитина може зісковзнути з неї.

Рекомендується встановлювати крісло таким чином, щоб спинка була трохи нахилена назад.

- Встановіть крісло ближче до сідла.
- Перевірте правильну функціональність усіх деталей велосипеда після приєднання дитячого крісла.

### **ВИКОРИСТАННЯ**

- Перевірте, чи є які-небудь закони чи правила щодо перевезення дітей у велосипедних кріслах, які діють у країні, в якій використовується це крісло.
- Крісло призначене для дітей від 9 місяців до 6 років або для ваги дитини макс. 22 кг. Візьміть до уваги, час від часу повторно перевіряти, чи не перевищує вага Вашої дитини максимально допустимого навантаження крісла.
- Не перевозьте занадто малих дітей, щоб забезпечити їхню безпеку в кріслі дотримуйтеся мінімального віку дитини, що перевозиться. Перевозьте тільки таку дитину, що здатна самостійно сидіти в кріслі протягом тривалого періоду часу, принаймні, поки буде тривати Ваша подорож.
- Переконайтеся, що всі частини тіла дитини та усі його деталі одягу не будуть торкатися будь-яких деталей крісла або велосипеда, що рухаються, не забувайте повторно це перевіряти після того, як дитина підросла, так як це призведе до потрапляння ніг дитини в колеса, гальмівний механізм або в гніздо пружини. Крісло забезпечує гарну бічну підтримку й захист ніг. Але рекомендується купити й встановити запобіжний щиток. Ви можете придбати його в продавця велосипеда.
- Впевніться, що на велосипеді немає гострих предметів, що можуть поранити дитину.
- Переконайтеся, що система фіксації не ослабла та не здатна випадково потрапити в будь-які деталі, що рухаються, особливо в колеса, включаючи ті випадки, коли велосипед використовується без дитини в кріслі.
- Завжди використовуйте ремінь безпеки / систему фіксації, що забезпечують надійне кріплення дитини в кріслі.
- Дитина, що сидить у кріслі повинна бути вдягнена тепліше, ніж велосипедист.
- Дитина повинна бути захищена від дощу спеціальним водозахисним



костюмом.

- Перед початком поїздки на велосипеді не забудьте надягнути дитині шолом, який

відповідає стандарту EN 1078:2012+Al:2012.

- Коли ви вперше катаєтеся з встановленим кріслом, перед поїздкою по шосе випробуйте велосипед у безпечному місці.
- Зніміть дитяче крісло, якщо транспортуєте велосипед машиною (ззовні машини). Завихрення потоку повітря може пошкодити крісло або послабити систему його кріплення до велосипеда, що може призвести до нещасного випадку.
- Закрийте задні пружини сидла, що виступають.
- Додатковий ремінь безпеки завжди має бути надійно прикріплений до велосипеда, коли на ньому встановлено крісло.
- З міркувань безпеки це крісло має встановлюватися лише на багажниках, затверджених відповідно до стандарту EN ISO 11243:2016.

## ПОПЕРЕДЖЕННЯ

- Не прикріплюйте до крісла додатковий багаж чи обладнання, так як це може перевищити загальну вагу в 22 кг. Ми рекомендуємо прикріплювати додатковий багаж спереду велосипеда.
- Не робіть ніякого переобладнання дитячого крісла. Це автоматично призведе до недійсності гарантії, і відповідальність виробника за якість продукції втратить силу.
- Приймайте до уваги, що вага дитини в кріслі може впливати на стабільність та керуваність велосипеда.

## LI Lietotāja

Sveikiname įsigijus „Hamax“ vaiko kėdutę dviračiui. Dabar turite patogią ir saugią vaiko kėdutę, kurią galima reguliuoti, kad ji tiktų jūsų vaikui augant.

Prieš montuodami ar naudodami vaiko kėdutę, atidžiai perskaitykite instrukcijas.

**Šias instrukcijas laikykite saugioje vietoje, nes jų prireiks, jei vėliau įsigysite papildomos įrangos savo vaiko kėdutei.**

### MONTAVIMAS

- Galima montuoti ant dviračių su bagažinės laikikliu, atitinkančiu EN ISO 11243:2016 standartą (27 kg arba daugiau).
- Galima montuoti ant dviračių su bagažinės laikikliu, kurio apvalaus vamzdžio profilio skersmuo nuo 10 iki 20 mm.

- **Nikoli ne zališajte ditynu na samoti u велосипедному кріслі.**
- **Пукнатина с всякаква форма или разрушаване на повърхността означават, че краят на експлоатационния живот на седалката е достигнат и тя трябва да бъде сменена. В случай на съмнение се свържете с професионалист.**
- **Преди всяка употреба винаги проверявайте температурата на повърхността на продукта.**
- **Винаги се уверявайте, че главата на детето Ви е подпряна в наклонено положение.**
- **Тази детска седалка не е подходяща за използване по време на спортни дейности.**

### ТЕХНИЧНЕ ОБСЛУГОВУВАННЯ

- При чистенні крісла використовуйте тільки теплу мильну воду.
- Якщо крісло потрапило в аварію, було пошкоджене, впало на землю, або якщо велосипед впав із прикріпленим кріслом, зверніться до продавця, щоб перевірити, чи його можна використовувати. Всі пошкоджені деталі необхідно замінити. Зверніться до продавця, якщо ви не впевнені, як встановити деталі.

Порада! Якщо Ви хочете використовувати крісло на двох різних велосипедах, придбайте додаткову кріпильну скобу.

**Ми бажаємо Вам і Вашій дитині приємних поїздок з дитячим велосипедним кріслом Hamax!**

- Kita vamzdžio forma: Įsitikinkite, kad laikiklio adapteris gerai sumontuotas ant laikiklio.
- Negalima montuoti ant dviračių su bagažinės laikikliu, kuris neturi tiesių ir lygiagrečių šonų.
- Negalima montuoti ant dviračių su bagažinės laikikliu, kurio vamzdžio skersmuo yra mažesnis kaip 10 mm.
- Negalima montuoti ant dviračių su bagažinės laikikliu, kurio vamzdžio skersmuo yra didesnis kaip 20 mm.
- Įsitikinkite, kad laikiklio adapteris neličia arba nepažeidžia e. dviračių akumulatoriaus.
- Vaiko kėdutė yra sumontuota ant dviračio su laikiklio adapteriu bagažinės laikiklio. Varžtus, pasiekiamus laikiklio adapterio dešinėje, būtina priveržti pakankamai tvirtai, kad kėdutė būtų pritvirtinta patikimai ir nenuslystų. Visada tai patikrinkite prieš pradėdami keliuonę dviračiu.
- Pasirūpinkite, kad laikiklio adapteris



būtų patikimai priveržtas ir reguliariai tai patikrinkite.

- Papildomi apsauginiai diržai turi būti pritvirtinti prie dviračio rėmo arba sėdynės kuolo.
- Siekdami užtikrinti optimalų vaiko komfortą ir saugumą, pasirūpinkite, kad kėdutė neslystų į priekį, nes vaikas gali iš jos išslysti. Rekomenduojama kėdutę įtaisyti taip, kad jos nugarėlė būtų šiek tiek atlenkta atgal.
- Kėdutę įtaisykite kuo arčiau balnelio. dviračio sėdynės.

## NAUDOJIMAS

- Patikrinkite, ar šalyje, kurioje naudojate kėdutę, galioja įstatymai ar taisyklės dėl vaikų vežimo dviračių kėdutėse.
- Vaikišką kėdutę galima naudoti vaikams nuo 9 mėnesių iki 6 metų amžiaus arba vaikams, sveriantiems ne daugiau kaip 22 kg. Pasirūpinkite, kad vis patikrintumėte vaiko svorį ir ūgį, kad jis neviršytų maksimalių kėdutės galimybių.
- Nevežkite vaiko, kuris yra per mažas, tam, kad vaikas galėtų saugiai sėdėti kėdutėje; atsižvelkite į mažiausią nurodytą vaiko amžių. Vežkite tik vaikus, sugebančius sėdėti be pagalbos ilgesnį laiką arba bent tiek, kiek trunka planuojama kelionė dviračiu.
- Pasirūpinkite, kad jokia kūno arba drabužio dalis nesiliestų su jokia kėdutės arba dviračio judančia dalimi. Vaikui augant tai vis patikrinkite, kad išvengtumėte pėdų įstrigimo rate bei pirštų įstrigimo stabdžių mechanizme ir balnelio spyruoklėse. Vaiko kėdutė užtikrina tinkamą šoninę ir pėdų apsaugą. Tačiau rekomenduojame įsigyti ir užsidėti uždaras ratų apsaugas / grandinės apsaugas. Jas galite įsigyti iš savo dviračių parduotuvės.
- Patikrinkite, kad ant dviračio nebūtų aštrių objektų, pavyzdžiui, kyšančių laidų, galinčių sužaloti vaiką.
- Pasirūpinkite, kad saugos diržas nebūtų pernelyg atsilaisvinęs ir negalėtų būti įtrauktas į jokias judančias dalis, ypač ratus, įskaitant ir tuos atvejus, kai dviračiu važiuojama be vaiko kėdutėje.
- Visada naudokite saugos diržų / tvirtinimo sistemą ir pasirūpinkite, kad vaikas kėdutėje būtų prisegtas.
- Vaiko kėdutėje sėdintį vaiką reikėtų aprenkti šilčiau, nei vairuotoją.
- Nuo lietaus vaiką reikėtų apsaugoti tinkamais, neperšlampačiais drabužiais.
- Prieš pradėdami kelionę dviračiu, nepamirškite vaikui uždėti šalmo, atitinkančio EN 1078:2012+AI:2012.
- Pirmą kartą važiuodami su uždėta kėdute, atlikite bandomąjį važiavimą dviračių saugioje / ramioje aplinkoje prieš išvažiuodami į greitkelį.
- Veždami dviratį automobiliu (automobilio išorėje), kėdutę nuimkite. Oro turbulencija gali sugadinti sėdynę arba atlaisvinti jos tvirtinimo prie dviračio elementus, dėl to gali įvykti nelaimingas atsitikimas.

- Uždenkite neapsaugotas galines balnelio spyruokles.
- Papildomas saugos diržas visada turi būti tvirtai pritvirtintas prie dviračio, kai ant jo sumontuota sėdynė.
- Saugumo sumetimais šią sėdynę reikia montuoti tik ant EN ISO 11243:2016 patvirtintų bagažo lentynų.

## ĮSPĖJIMAI

- Prie vaiko kėdutės netvirtinkite jokio papildomo bagažo ar įrangos, nes dėl to bendra apkrova gali viršyti 22 kg. Papildomą bagažą rekomenduojame tvirtinti dviračio priekyje.
- Nemodifikuokite vaiko kėdutės. Dėl to automatiškai nebegalios garantija ir gamintojas nebus atšakingas už produktą.
- Žinokite, jog dėl vaiko svorio kėdutėje gali pakisti dviračio stabilumo ir valdymo charakteristikos, ypač vairuojant ir stabdant.
- Niekada nepalikite be priežiūros pastatyto dviračio su vaiku kėdutėje.
- Jei yra bet kokių įtrūkimų arba jei paviršius pradeda irti, tai reiškia, kad sėdynė nebetinkama naudoti ir turi būti pakeista. Jei abejojate, kreipkitės į specialistą.
- Prieš naudodami visada patikrinkite paviršiaus temperatūrą.
- Visada įsitikinkite, kad jūsų vaiko galva yra atloštoje padėtyje.
- Ši vaiko kėdutė netinka naudoti sportinėje veikloje.

## TECHNINĖ PRIEŽIŪRA

- Valydami kėdutę visada naudokite tik drungną muiluotą vandenį.
- Jei vaiko kėdutė pateko į avariją arba buvo pažeista, kreipkitės į platintoją ir patikrinkite, ar ją dar galima naudoti. Pažeistas dalis visada būtina pakeisti. Jei nemokate sumontuoti naujų dalių, kreipkitės į prekybos atstovą. Patarimas! Su papildomu laikikliu galite lengvai perdėti kėdutę nuo vieno dviračio ant kito.

**Linkime jums ir jūsų vaikams daug įsimintinų kelionių su „Hamax“ vaiko kėdute!**

Geriausii linkėjimai nuo „Hamax“.

# Lietotāja rokasgrāmata

Apsveicam ar pirkumu – divriteņu bērnu sēdekli „Hamax”. Tagad jums ir ērts un drošs bērnu sēdekļītis, ko varat noregulēt, lai tas atbilstu augoša bērna izmēriem.

Pirms bērnu sēdekļa montēšanas vai izmantošanas uzmanīgi izlasiet norādījumus.

**Glabājiet šos norādījumus drošā vietā, jo tie būs noderīgi arī vēlāk, ja bērnu sēdeklim iegādāsit papildu aprīkojumu.**

## UZSTĀDĪŠANA

• Var uzstādīt divriteņiem ar bagāžnieku, kas atbilst EN ISO 11243:2016 standartam (27 kg vai vairāk).

• Var uzstādīt divriteņiem ar bagāžnieku, kam ārējais platums ir starp 120 un 175 mm.

• Var uzstādīt divriteņiem ar bagāžnieku, kura apaļās caurules profila diametrs ir starp 10 un 20 mm.

• Citu cauruļu formas: Pārliedzieties, vai bagāžnieka adapterim ir laba saķere un tas pieguļ bagāžniekam.

• Nevar uzstādīt divriteņiem ar bagāžnieku, kuriem nav taisnas un paralēlas puses.

• Nevar uzstādīt divriteņiem ar bagāžnieku, kura caurules diametrs ir mazāks par 10 mm.

• Nevar uzstādīt divriteņiem ar bagāžnieku, kura caurules diametrs ir lielāks par 20 mm.

• Pārliedzieties, vai bagāžnieka adapters nepieskaras vai nebojā e-velosipēda bateriju.

• Sēdekļis būtu jāuzstāda tikai divriteņim, kas ir piemērots šāda veida slodzei. Vaicājiet padomu sava divriteņa piegādātājam.

• Sēdekli uzstāda uz divriteņa bagāžnieka, izmantojot bagāžnieka adapteri. Bultskrūves, kurām var piekļūt no bagāžnieka adaptera labās puses, ir pietiekami cieši jāpievelk, lai droši nostiprinātu sēdekli un novērstu tā slīdēšanu.

Vienmēr pārbaudiet to katru reizi pirms braukšanas ar divriteņi.

• Regulāri pārliedzieties, vai bagāžnieka adapters ir cieši pievilts.

• Papildu drošības siksnai jābūt piestiprinātai pie divriteņa rāmja vai sēdekļa stieņa.

• Lai bērnam sniegtu optimālas ērtības un drošību, pārliedzieties, vai sēdekļītis neslid uz priekšu, jo tādā gadījumā bērns no tā var izslīdēt.

Uzņēmums „Hamax” iesaka uzstādīt kronšteinu tā, lai sēdekļa noliekums būtu uz aizmuguri.

• Uzstādiet sēdekli pēc iespējas tuvāk velosipēda sēdeklim.

• Pārbaudiet, vai ar uzstādītu sēdekli visas divriteņa daļas darbojas pareizi.

## LIETOŠANA

• Pārbaudiet, vai valstī, kurā sēdekļītis tiek izmantots, ir kādi likumi vai noteikumi, kas attiecas uz bērnu pārvadāšanu sēdekļīšos, kas piestiprināti pie velosipēda.

• Bērnu sēdekļītis ir paredzēts bērniem no aptuveni 9 mēnešu vecuma līdz 6

gadus vecumam vai ar bērna maksimālo svaru 22 kg. Laiku pa laikam pārbaudiet, vai bērna svars un izmēri nepārsniedz sēdekļa maksimālo kapacitāti.

• Nevadāriet bērnu, ja viņš, ņemot vērā minimālo bērna vecumu, ir pārāk jauns, lai droši sēdētu sēdekli. Vediet tikai tos bērnus, kuri var patstāvīgi nosēdēt ilgāku laiku, vismaz paredzētā brauciena laiku.

• Nodrošiniet, lai neviena bērna ķermeņa daļa vai apģērbs nevarētu saskarties ar jebkuru divriteņa kustīgo daļu. Atkārtoti to pārbaudiet, kad bērns ir paaudzies, jo kājas var iesprūst riteņi, bremžu mehānismā un sēdekļa amortizatoros. Bērnu sēdekļītis nodrošina labu sānu un kāju aizsardzību. Tomēr iesakām iegādāties uzstādīt slēgtu riteņa/ķēdes aizsargu. Tos varat iegādāties pie sava divriteņa piegādātāja.

• Pārbaudiet, vai uz divriteņa nav asu priekšmetu, piemēram, sašķeltu vadu, kas var savainot bērnu.

• Pārliedzieties, vai pasīvās drošības sistēma nav vajīga, vai nevar iesprūst kādā no kustīgajām daļām, jo īpaši riteņos, tostarp arī laikā, kad braucat ar divriteņi bez bērna sēdekli.

• Vienmēr lietojiet drošības jostu/pasīvo drošības sistēmu, nodrošinot, ka bērns sēdekli atrodas stabili.

• Bērns, kas sēdēs bērnu sēdekli, jāsaģērbj siltāk nekā braucējs.

• Bērns jāpasargā no lietus, izmantojot piemērotu ūdensnecaurlaidīgu apģērbu.

• Pirms velobrauciena uzsākšanas neaizmirstiet uzvilkt bērnam ķiveri, kas atbilst standartam

EN1078:2012+Al:2012.

• Pirmo reizi braucot ar uzstādītu sēdekli, pirms braukšanas uz šosejas izmēģiniet velosipēdu drošā/klusā vidē.

• Pārvietojot divriteņi ar automobili (automobiļa ārpusē), noņemiet bērnu sēdekli. Gaisa turbulences var sabojāt sēdekli vai padarīt vajīgāku tā stiprinājumu pie divriteņa, kas var izraisīt negadījumu.

• Pārslēdziet visas divriteņa sēdekļa aizmugurē esošās atsperes.

• Papildaprīkojuma drošības jostai vienmēr jābūt droši piestiprinātai pie velosipēda, kad tam ir uzstādīts sēdekļis.

• Drošības apsvērumu dēļ šo sēdekli drīkst uzstādīt tikai uz bagāžas plauktiem, kas apstiprināti saskaņā ar EN ISO 11243:2016.

## BRĪDINĀJUMI

• Nepievienojiet bērna sēdeklim papildu somu vai aprīkojumu, jo tas var pārsniegt maksimālo svaru 22 kg. Iesakām papildu bagāžu novietot divriteņa priekšpusē.

• Nepārveidojiet bērnu sēdekli. Šāda rīcība automātiski anulē garantiju un ražotāja atbildību par

produktu.

- Nemiet vērā, ka bērna svars sēdeklītī var mainīt divriteņa stabilitātes un pārvietošanās īpašības, sevišķi stūrēšanu un bremzēšanu.
- Nekad nenovietojiet divriteni stāvvietā bez pieskatīšanas, ja bērns atrodas sēdeklītī.
- Jebkāda veida plaisas vai virsmas sairšana norāda, ka sasniegtas sēdeklīša darbmūža beigas, un tas ir jānomaina. Šaubu gadījumā jāsazinās ar lietpratēju.
- Pirms izmantošanas vienmēr pārbaudiet ražojuma virsmas temperatūru.
- Vienmēr parūpējieties, lai bērna galva atrastos atbalsta pozīcijā.
- Bērnu sēdeklītis nav piemērots izmantošanai sporta nodarbību laikā.

#### **APKOPE**

- Sēdeklīša tīrīšanai izmantojiet tikai remdenu ziepjūdeni.
- Ja bērnu sēdeklītis ir bijis negadījumā vai ir sabojāts, sazinieties ar tā izplatītāju, lai pārbaudītu, vai to vēl var lietot. Bojātās daļas vienmēr ir jānomaina. Ja nezināt, kā uzstādīt jaunās daļas, sazinieties ar sēdeklīša izplatītāju.

Padoms. Izmantojot papildu kronšteinu, varat viegli pārlikt sēdeklīti no viena divriteņa uz otru.

**Vēlam jums un jūsu bērnam patīkamus braucienus, izmantojot „Hamax” bērnu sēdeklīti!**

Ar sveicieniem — uzņēmuma „Hamax” kolektīvs.





# User Manual

Montageanleitung  
Mode d'emploi

## AMIGA

with Carrier adapter

Amiga Sitz mit Gepäckträgerbefestigung  
Amiga siège avec adaptateur porte bagage



# A Take off the carrier adapter

Demontage der Gepäckträgerhalterung | Démonter l'adaptateur

**EN** Turn the locking pin (7) clockwise before you pull the locking pin completely out.



To take the seat off, press the release button (6b) up and hold.

Now rotate the rear of the seat upwards (a) and then pull it rearwards (b).

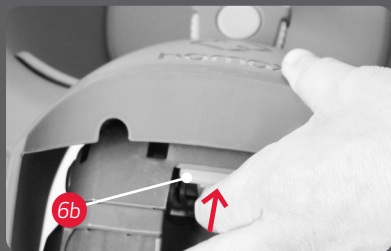

**FR** Tournez la goupille de verrouillage (7) dans le sens des aiguilles d'une montre avant de la retirer complètement. Pour enlever le siège, appuyez sur le bouton de libération (6b) vers le haut et maintenez-le. Maintenant, faites pivoter l'arrière du siège vers le haut (a) et tirez-le ensuite vers l'arrière (b).

**DE** Die Arretierstange (7) im Uhrzeigersinn drehen und dann die Stange ganz herausziehen. Zum Abnehmen des Sitzes den Entriegelungsknopf (6b) nach oben drücken und gedrückt halten. Drehen Sie nun den hinteren Teil des Sitzes nach oben (a) und ziehen Sie ihn dann nach hinten (b).

**NO** Vri låsepinnen (7) med klokken før du drar den helt ut. For å ta setet av, trykk utløserknappen (6b) opp og hold. Løft setet i bakkant (a) og trekk det bakover (b).

**CS** Otočte uzavírací páčkou (7) ve směru chodu hodinových ručiček než uzavírací páčku úplně vytáhnete. Chcete-li sedačku sejmout, stiskněte uvolňovací tlačítko (6b) nahoru a podržte jej. Nyní otočte zadní část sedačky nahoru (a) a poté za ni zatáhněte směrem dozadu (b).

**DA** Drej låseboltet (7) med uret, før du trækker den helt ud. For at afmontere stolen skal du trykke på udløserknappen (6b) og holde den nede. Drej derefter det bagerste af stolen opad (a), og hiv den bagud (b).

**ES** Gire el pasador de cierre (7) en el sentido de las agujas del reloj antes de extraerlo completamente. Para retirar el asiento, pulse el botón de liberación (6b) hacia arriba y manténgalo pulsado. Ahora gire la parte trasera del asiento hacia arriba (a) y después tire de él hacia atrás (b).

**FI** Käännä lukitustappia (7) myötäpäivään, kunnes voit vetää lukitustapin kokonaan ulos. Irrota istuim painamalla vapautuspainiketta (6b) ylös ja pidä painettuna. Kierrä sitten istuimen takaosaa ylös (a) ja vedä sitä sitten taaksepäin (b).

**HR** Okrenite klin za blokiranje (7) nadesno, a zatim ga potpuno izvadite. Kako biste skinuli sjedalicu, pritisnite gumb za otpuštanje (6b) prema gore i držite ga. Sada okrenite stražnji dio sjedalice prema gore (a), a zatim ga povucite prema natrag (b).

**HU** Fordítsa el a (7) lezárócsapot jobbra, mielőtt teljesen kihúzza. Az ülés levételéhez nyomja felfelé és tartsa nyomva a kioldógombot (6b). Most forgassa felfelé az ülés hátulját (a), majd húzza hátrafelé (b).

**IT** Ruotare il perno di fermo (7) in senso orario prima di estrarlo completamente. Per rimuovere il seggiolino, premere il pulsante di rilascio (6b) verso l'alto e tenerlo premuto. Quindi ruotare il retro del seggiolino verso l'alto (a), dopodiché tirarlo verso indietro (b).



**KO** 잠금 핀(7)이 완전히 밖으로 나올 때까지 잠금 핀을 시계방향으로 돌립니다. 시트를 떼어내려면 해제 버튼(6b)을 위로 길게 누릅니다. 이제 시트 뒷면을 위로 돌린 후(a) 뒤로 당깁니다(b).

**NL** Draai de vergrendelingspin (7) kloksgewijs voor u de vergrendelingspin volledig uitgetrekt. Om het zitje af te nemen, druk de ontsluitknop (6b) naar boven en houd vast. Draai het zitje omhoog aan de achterkant (a) en til het naar achteren (b).

**PL** Zanim wysuniemy całkowicie bolec blokujący (7), obracamy go zgodnie z ruchem wskazówek zegara. Aby zdjąć fotelik, wcisnąć przycisk zwalniania (6b) w górę i przytrzymać. Obrócić teraz tylną część fotelika w górę (a), a następnie wyciągnąć ją do tyłu (b).

**PT** Rode o pino de bloqueio (7) no sentido dos ponteiros do relógio antes de o puxar completamente para fora. Para retirar a cadeira, pressione o botão de desengate (6b) para cima e mantenha pressionado. Agora rode a parte traseira da cadeira para cima (a) e puxe-a para trás (b).

**RO** Rotiți știftul de blocare (7) în sens orar înainte de a-l trage complet afară. Pentru a scoate scaunul, apăsați butonul de deblocare (7b) în sus și mențineți-l. Acum rotiți în sus partea din spate a scaunului (a) și trageți-l în spate (b).

**RU** Поверните стопорный штифт (7) по направлению часовой стрелки перед тем, как полностью его вынуть. Чтобы снять кресло, нажмите и

отпустите кнопку разблокировки (6b). Тогда поверните заднюю часть кресла вверх (a), а затем потяните ее назад (b).

**SR** Okrenite blokirajuću osovnicu (7) u smeru kretanja kazaljki na satu kako biste potpuno izvadili blokirajuću osovnicu. Da biste skinuli sedište, pritisnite dugme za otpuštanje (6b) nagore i držite. Sada okrenite zadnji deo sedišta nagore (a), a zatim ga povucite unazad (b).

**SV** Vrid låspinnen (7) medsols innan du drar ut den helt. För att ta loss sitsen trycker du frigöringsknappen (6b) uppåt och håller den intryckt. Vrid sedan sitsens bakre del uppåt (a) och dra den bakåt (b).

**SL** Zaklepni zatič (7) obrnite v smeri urinih kazalcev, preden zaklepni zatič popolnoma izvlecete. Sedež snamete tako, da pritisnete gumb za sprostitve (6b) navzgor in ga pridržite. Nato obrnite zadnji del sedeža navzgor (a) in ga povlecite nazaj (b).

**SK** Otočte blokovacim kolikom (7) v smere hodinových rucičiek predtým než ho úplne vytiahnete. Pre odobratie sedačky stlačte uvoľňovacie tlačidlo (6b) nahor a držte ho. Teraz otočte zadnú časť sedačky nahor (a) a potom ju potiahnite dozadu (b).

**BG** Завъртете фиксиращия щифт (7) по часовниковата стрелка, преди да извадите фиксиращия щифт напълно. За да свалите седалката, натиснете бутона за освобождаване (6b) нагоре и го задръжте. Сега завъртете



задната страна на седалката нагоре (a) и след това я издърпайте назад (b).

**TR** Kilit pimini (7) tamamen çıkarmadan önce saat yönünde çevirin. Koltuğu sökmek için, bırakma düğmesini (6b) yukarı basın ve basılı tutun. Şimdi koltuğun arkasını yukarıya (a) çevirin ve arkaya doğru (b) çekin.

**UK** Поверніть стопорний штифт (7) за годинниковою стрілкою перед тим, як повністю його вийняти. Щоб зняти крісло, натисніть і відпустіть кнопку розблокування (6b). Тоді поверніть задню частину крісла вгору (a), а потім потягніть її назад (b).

**LI** Prieš visiškai ištraukdami fiksavimo kaištį (7), pasukite jį pagal laikrodžio rodyklę. Norėdami nuimti sėdynę, paspauskite atlaisvinimo mygtuką (6b) aukštyn ir palaikykite. Dabar pasukite sėdynės galą į viršų (a) ir ištraukite atgaline kryptimi (b).

**LV** Griežiet aizslēga tapu (7) pulksteņrādītāja virzienā, pēc tam pilnībā izvelciet aizslēga tapu. Lai noņemtu sēdekli, nospiediet atbrīvošanas pogu (6b) uz augšu un turiet. Tagad pagriežiet sēdekļa aizmuguri augšup (a) un pēc tam atvelciet to atpakaļ (b).

## B Mount the adapter on the carrier

Montageplatte an den Gepäckträger anbringen  
Fixer l'adaptateur sur le porte-bagages

**EN** Unscrew the 2 bolts (6f) with the Hex tool (6e) until the 4 clamps (6) fit over the carrier rack of the bicycle. Place the Carrier adapter on the carrier rack making sure the clamps (6c) are on the outer side of the carrier rack. Do not tighten the bolts (6f) completely yet.



**FR** Dévissez les 2 boulons (6f) avec l'outil hexagonal (6e) jusqu'à ce que les 4 pincés (6) s'adaptent sur le porte-vélos du vélo. Placez l'adaptateur sur le support en vous assurant que les pincés (6c) se trouvent sur le côté extérieur du support.

Ne serrez pas encore complètement les boulons (6f).

**DE** Lösen Sie die 2 Schrauben (6f) mit dem Inbusschlüssel (6e), bis die 4 Klemmen (6) über den Montageplatte des Fahrrads sitzen. Setzen Sie den Montageplatte auf das Trägergestell, und achten Sie darauf, dass sich die Klemmen (6c) an der Außenseite des Trägergestells befinden.

Ziehen Sie die Schrauben (6f) noch nicht fest an.

**NO** Skru ut de to skruene (6f) med sekskantnøkkelen (6e) til klemmene (6) kan festes på sykkelens bagasjebærer. Plassér festeplaten på bagasjebæreren. Pass på at de fire klemmene (6c) er på utsiden av bagasjebæreren.

Ikke stram skruene (6f) fullstendig til ennå.

**CS** Vyšroubujte 2 šrouby (6f) pomocí šestihránného nástroje (6e), dokud nebudou 4 svorky (6) ve správné poloze nad nosičem jízdního kola. Umístěte adaptér nosiče na nosič a ujistěte se, že svorky (6c) jsou na vnější straně nosiče.

Šrouby (6f) v této chvíli nedotahujte.

**DA** Skru de to bolte af (6f) med sekskantnøglen (6e), indtil de 4 klemmer (6) passer over bærebøjlen på cyklen. Anbring bæreadapteren på bærebøjlen, og sørg for at klemmerne (6c) sidder på ydersiden af bærebøjlen.

Stram ikke boltene (6f) helt endnu.

**ES** Desatornille los 2 tornillos (6f) con el destornillador (6e) hasta que las 4 pinzas (8) encajen sobre el armazón del soporte de la bicicleta. Coloque el adaptador del Soporte sobre el armazón asegurándose de que las pinzas (6c) queden en el lado externo del armazón del soporte.

No aprietas los tornillos (6f) aún totalmente.

**FI** Avaa 2 pulttia (6f) kuusiokoloavaimella (6e), kunnes 4 kiinnikettä (6) sopivat polkupyörän tavaratelineelle. Aseta istuinsovitin tavaratelineelle varmistuen, että kiinnikkeet (6c) ovat tavaratelineen ulkopuolella.

Älä kiristä pultteja (6f) vielä kokonaan.

**HR** Odvrnite 2 vijka (6f) imbus ključem (6e) dok 4 stezaljke (6) ne dospiju iznad nosača prtljage bicikla. Stavite adapter nosača na nosač prtljage pazeći da se stezaljke (6c)

nalaze na vanjskoj strani nosača prtljage.

Još ne pritežite vijke (6f) do kraja.

**HU** Csavarja ki a 2 csavart (6f) az imbuszkulccsal (6e), amíg a 4 bilincs (6) nem illeszkedik a kerékpár csomagtartójára. Helyezze a csomagtartó-adaptert a csomagtartóra, ügyelve arra, hogy a bilincsek (6c) a csomagtartó külső oldalán legyenek.

Még ne húzza meg teljesen a csavarokat (6f).

**IT** Svitare i 2 bulloni (6f) con la brugola (6e) fino a posizionare bene i 4 morsetti (6) sul portapacchi della bicicletta. Posizionare l'adattatore per portapacchi sul portapacchi assicurandosi che i morsetti (6c) siano sul lato esterno del portapacchi.

Non stringere ancora completamente i bulloni (6f).

**KO** 클램프 4개(6f)가 자전거의 캐리어 랙 위에 들어맞을 때까지 육각렌치(6e)를 사용하여 볼트 2개(6f)를 푼니다. 클램프(6c)가 캐리어 랙의 바깥쪽에 오도록 캐리어 랙에 캐리어 어댑터를 놓습니다.

볼트(6f)를 아직 완전히 조이지 마십시오.

**NL** Draai de 2 bouten (6f) los met de inbus sleutel (6e) totdat de 4 klemmen (6c) over de bagagedrager van de fiets passen. Plaats de adapter op de bagagedrager waarbij de klemmen aan de buitenkant van de drager aangrijpen.

Draai de bouten (6f) nog niet helemaal vast.

**PL** Odkręć 2 śruby (6f) za pomocą klucza sześciokątneho (6e), aż 4 zaciski (6) będą pasowały do pałąka roweru. Umieść nasadkę na pałąku, upewniając się, że zaciski (6c) znajdują się na zewnętrznej stronie pałąka.

Jeszcze nie dokręcać całkowicie śrub (6f).

**PT** Desaparafuse os 2 parafusos (6f) com a ferramenta sextavada (6e) até que as 4 abraçadeiras (6) se encaixem no suporte da bicicleta. Coloque o adaptador de transporte na barra de suporte, certificando-se de que as abraçadeiras (6c) estejam na parte exterior da barra de suporte.

Não aperte os parafusos (6f) completamente ainda.

**RO** Deșurubați cele 2 șuruburi (6f) cu cheia tip Hex (6e) până când cele 4 cleme (6) se așează pe suportul de portbagaj al bicicletei. Așezați adaptorul pentru portbagaj pe suportul de portbagaj asigurându-vă că clemele (6c) se află pe partea exterioară a suportului de portbagaj.

Nu strângeți încă șuruburile (6f) complet.

**RU** Открутите 2 болта (6f) с помощью шестигранного инструмента (6e) до тех пор, пока 4 зажима (6) не будут захватывать багажник велосипеда. Поместите переходник багажника на багажник, убедившись, что зажимы (6c) находятся на внешней стороне багажника.

Пока не затягивайте болты (6f) полностью.

**SR** Odvrnite 2 vijka (6f) šestougonom alatom (6e) sve dok 4 stege (6) ne budu bile preko nosača bicikla. Postavite adapter nosača na nosač i uverite se da su stege (6c) sa spoljašnje strane nosača.

Još uvek nemojte pritezati vijke (6f) do kraja.

**SV** Lossa de två skruvarna (6f) med hjälp av sexkantverket (6e) tills de fyra klämmorna (6) passar över cykelns pakethållare. Placera pakethållaradaptern på pakethållaren, och se till att klämmorna (6c) sitter på utsidan av pakethållaren.

Vänta med att dra åt skruvarna (6f) helt.

**SL** Odvijte 2 vijaka (6f) s šesterorobim izvijačem (6e), dokler se 4 sponke (6) ne prilegajo na ogrodje prtljažnika za kolo. Vmesnik prtljažnika namestite na ogrodje prtljažnika, tako da bodo sponke (6c) na zunanji strani ogrodja prtljažnika.

Vijakov (6f) še ne privijte do konca.

**SK** Uvolnite 2 skrutky (6f) s inbusovým klúčom (6e), aby sa dali 4 príchytky (6) nasadiť na rám nosiča bicykla. Umiestnite adaptér nosiča na rám nosiča tak, aby boli príchytky (6c) určite na vonkajšej strane nosiča bicykla.

Skrutky (6f) ešte úplne nedotiahnite.

**BG** Развийте 2-та болта (6f) с шестограмния елемент (6e), докато 4-те скоби (6) паснат върху багажника на велосипеда. Поставете адаптера на багажника върху багажника, уверявайки се, че скобите (6c) са от външната страна на багажника.

Все още не затягайте болтовете (6f) докрай.

**TR** 4 kelepçe (6), bisikletin raf taşıyıcısının üzerine yerleşene kadar, 2 civatayı (6f) Altılı aletle (6e) çözün. Kelepçelerin (6c), taşıyıcı rafın dış tarafında olduğundan emin olarak, Taşıyıcı adaptörünü taşıyıcı rafının üzerine yerleştirin.

Civataları (6f) henüz tam sıkmayın.

**UK** Відкрутіть 2 болти (6f) за допомогою шестигранного інструмента (6e) до тих пір, поки 4 затискачі (6) не будуть захоплювати багажник велосипеда. Помістіть адаптер на багажник, переконавшись, що затискачі (6c) знаходяться на зовнішній стороні багажника.

Поки не затягуйте болти (6f) повністю.

**LI** Atsukite 2 varžtus (6f) šešiabriauniu įrankiu (6e), kol 4 gnybtus (6) bus galima uždėti ant dviračio laikiklio. Laikiklio adapterį uždėkite ant laikiklio įsitikindami, kad gnybtai (6c) yra laikiklio išorėje.

Kol kas varžtų (6f) visiškai nepriveržkite.

**LV** Odskrutkujte 2 skrutky (6f) šesīhrannīm nāradīm (6e), kīm 4 svorky (6) nezapadnū na nosič bicykla. Umiestnite adaptēr nosiča na nosič a uistite sa, že svorky (6c) sū na vonkajšej strane nosiča.

Skrutky (6f) ešē ūplne neutihnite.

## C Mount the seat on the adapter

Insérez le siège | Sitz einsetzen

**EN** The seat hooks under the pins in the front of the adapter (6a). Slide the seat forward over the carrier adapter until it clicks in the front lock.

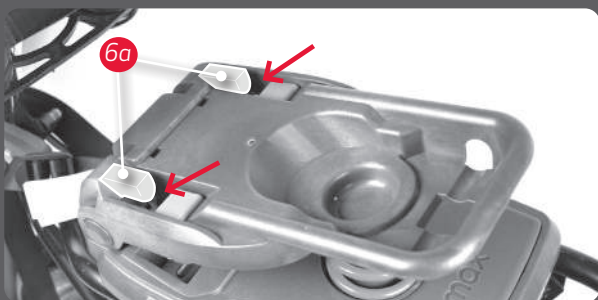
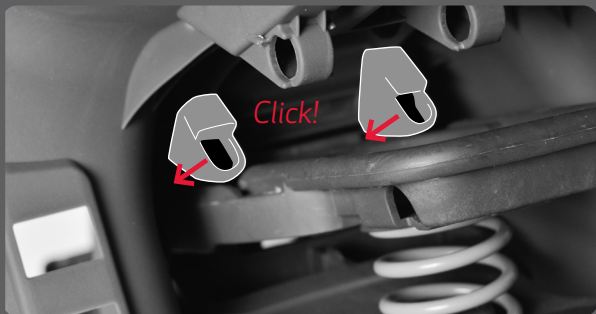

**FR** Le siège s'accroche sous les broches à l'avant de l'adaptateur (6a). Faites glisser le siège vers l'avant sur l'adaptateur du porte-bagages jusqu'à ce qu'il s'enclenche dans le verrou frontal.

**DE** Der Sitz hakt unter den Stiften an der Vorderseite des Plattes ein (6a). Schieben Sie den Sitz nach vorne über den Montageplatte, bis er in der vorderen Verriegelung einrastet.

**NO** Setet hektes på krokene på festeplatens fremre del (6a). Skyv setet forover over festeplaten inntil det klikker på plass i frontlåsen.

**CS** Sedačka se zapojí háky pod kolíčky v přední části adaptéru (6a). Posouvajte sedačku dopředu přes adaptér nosiče, dokud nezacvakne v předním zámku.

**DA** Stolen hægtes under stifterne foran beslaget (6a). Skub stolen fremad over monteringsbeslaget, indtil den klikker på plads i frontlåsen.

**ES** El asiento se engancha por debajo de los pivotes de la parte delantera del adaptador (6a). Deslice el asiento hacia delante sobre el adaptador del soporte hasta que haga clic en el anclaje delantero.

**FI** Istuin kiinnittyy sovittimen (6a) edessä olevien tappien alle. Liu'uta istuinta eteenpäin istuinsovittimen yli, kunnes se napsahtaa etulukitukseen.

**HR** Sjedali se uglavljuje ispod zatika ispred adaptera (6a). Pomaknite sjedalicu prema naprijed preko adaptera nosača dok se ne uglavi u prednju blokadu.

**HU** Az ülés a tűk alatt bekattan az adapter elejébe (6a). A csomagtartó-adapteren tolja előrefelé az ülést, amíg be nem kattann az elülső zárba.

**IT** Il seggiolino si aggancia sotto i perni sulla parte frontale dell'adattatore (6a). Far scivolare il seggiolino in avanti sull'adattatore per portapacchi fino a farlo agganciare nel blocco frontale.

**KO** 어댑터(6a) 앞쪽 핀 아래에 시트가 걸립니다. 시트가 찰칵 소리를 내며 앞쪽 잠금장치에 맞물릴 때까지 캐리어 어댑터 앞쪽 위로 밀니다.

**NL** *Haak het zitje onder de pinnen aan de voorkant van de adapter (6a). Schuif het zitje naar voren over de adapter totdat het klikt in de sluiting.*

**PL** *Fotelik zaczepia się pod sworzniami z przodu nasadki (6a). Przesunąć fotelik do przodu nad nasadką, aż zatrzaśnie się on w przedniej blokadzie.*

**PT** *Os ganchos da cadeira sob os pinos na frente do adaptador (6a). Deslize a cadeira para a frente sobre o adaptador de transporte até fazer um clique no bloqueio frontal.*

**RO** *Scaunul se prinde în cârlige sub consolele din partea din față a adaptorului (6a). Glisați scaunul înainte peste adaptorul de portbagaj până când se prinde în dispozitivul de fixare din față.*

**RU** *Кресло навешивается при помощи крюков на штифты в передней части переходника (6a). Передвиньте кресло вперед по переходнику багажника до щелчка в переднем замке.*

**SR** *Sedište se kači ispod osovinica na prednjem delu adaptera (6a). Gurnite sedište unapred preko adaptera nosača sve dok ne klikne u prednjoj bravi.*

**SV** *Sitsen hakar fast under pinnarna framför adaptern (6a). Skjut sitsen framåt över pakethållaradaptern tills den klickar fast i det främre låset.*

**SL** *Sedež se zatakne pod zatiča pred vmesnikom (6a). Sedež potisnite naprej čez vmesnik za prtljažnik, dokler se slišno ne zaskoči v sprednjo ključavnico.*

**SK** *Sedačka sa zahákuje pod kolíky v prednej časti adaptéra (6a). Posúvajte sedačku dopredu cez adaptér nosiča, kým sa s kliknutím nezachytí v prednom zámku.*

**BG** *Седалката се закача на куките под щифтовете пред адаптера (6a). Плъзнете седалката напред върху адаптера на багажника, докато щракне в предната ключалка.*

**TR** *Koltuk, adaptörün (6a) önündeki pimlerin altına kancalarla takılır. Ön kilide yerleşene kadar, koltuğu öne, taşıyıcı adaptörünün üzerine doğru kaydırın.*

**UK** *Крісло навішується за допомогою гаків на штифти в передній частині адаптера (6a). Посуньте крісло вперед по адаптеру багажника до клацання в передньому замку.*

**LI** *Sėdynė užsikabina žemiau kaiščių adapterio (6a) priekyje. Pastumkite sėdynę į priekį virš laikiklio adapterio, kol ji užsifiksuos priekiniame užrakte.*

**LV** *Sēdekļiša āķi atrodas zem tapām adaptera (6b) priekšpusē. Pabīdiet sēdekļīti uz priekšu pāri bagāžnieka adapterim, kamēr tas noklikšķina priekšējo slēdzeni.*







# D Insert the locking pin

Die Arretierstange in stecken  
Insérez la goupille de verrouillage

**EN** Insert the locking pin (7) through the holes under the seat base. After adjustment, lock the seat by turning the locking pin (7) to locked position.

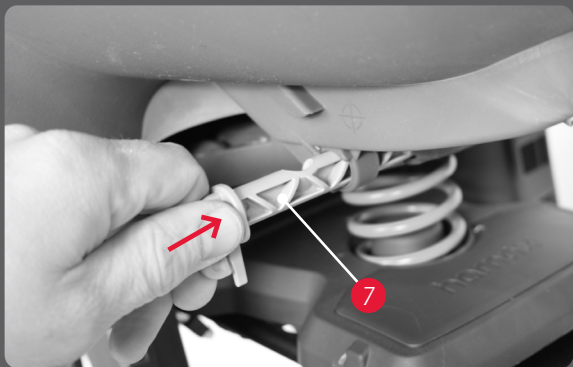

**FR** Insérez la goupille de verrouillage (7) dans les trous sous la base du siège. Après le réglage, verrouillez le siège en tournant la goupille de verrouillage (7) à la position verrouillée.

**DE** Die Arretierstange (7) in die Löcher unter der Sitzfläche stecken. Die Arretierstange (7) in die Arretierstellung drehen, um den Sitz nach der Einstellung zu arretieren.

**NO** Før låsepinnen (7) inn i hullene under sitteflaten. Etter justeringen låses setet ved å vri låsepinnen (7) til låst posisjon.

**CS** Vložte uzavírací páčku (7) do otvorů pod spodní část sedačky. Po řádném umístění uzamkněte sedačku otočením uzavírací páčky (7) do uzavřené polohy.

**DA** Før låsebolten (7) ind i hullerne under siddeflader. Efter justeringen låses stolen ved at dreje låsebolten (7) til låst position.

**ES** Pase el pasador de cierre (7) por los agujeros de la base del asiento. Después de la regulación, bloquee el asiento girando el pasador de cierre (7) hasta dejarlo en la posición de bloqueo.

**FI** Aseta lukitustappi (7) istuimen alapuolella olevien aukkojen läpi. Säättämisen jälkeen istuin lukitaan paikalleen kääntämällä lukitustappi (7) lukitusasentoon.

**HR** Umetnite klin za blokiranje (7) kroz otvore ispod baze sjedalice. Nakon namještanja blokirajte sjedalicu okretanjem klina za blokiranje (7) u blokirani položaj.

**HU** Helyezze be a (7) lezárócsapot az ülés alapja alatt lévő nyílásokon. Beállítás után rögzítse az ülést úgy, hogy a (7) csapot a lezárt helyzetbe fordítja.

**IT** Inserire il perno di fermo (7) nei fori sotto il seggiolino. Dopo la regolazione, bloccare il seggiolino girando il perno di fermo (7) in posizione chiusa.

**KO** 시트 베이스 아래에 있는 구멍을 통해 잠금 핀(7)을 삽입합니다. 조절한 이후 잠금 핀(9)을 잠금 위치로 돌려서 시트를 잠그십시오.

**NL** Voer de vergrendelingspin (7) door de gaten onder de basis van het zitje in. Draai de pin in gesloten positie om het stoeltje te vergrendelen.

**PL** Wkładamy bolec blokujący (7) w otwory pod siedzeniem. Po regulacji blokujemy siedzisko fotelika, ustawiając bolec blokujący (7) w pozycji zamkniętej.

**PT** Introduza o pino de bloqueio (7) nos orifícios na parte inferior da base da cadeira. Após o ajuste, fixe a cadeira girando o pino de bloqueio (7) para a posição de bloqueio.



Locked

**RO** Introduceți știftul de blocare (7) prin găurile de sub baza scaunului. După reglare, blocați scaunul rotind știftul de blocare (7) în poziția blocat.

**RU** Вставьте стопорный штифт (7) в отверстия под основой кресла. После регулирования, заблокируйте кресло в положении, повернув стопорный штифт (7) к замкнутому положению.

**SR** PPostavite blokirajuću osovnicu (7) kroz otvore ispod osnove sedišta. Po nastavljanju zaklenite sedež, tako da zaklepni zatič (7) obrnete v zakljenjen položaj.

**SV** För in låspinnen (7) genom hålen under sitsens bas. Iz bezbednosti, Намах препоруčuje da izvadite ključeve pre vožnje biciklom.

**SL** Zaklepni zatič (7) vstavite skozi odprtine pod bazo sedeža. Stranski ročici zaprite v zaklepni položaj.

**SK** Vložte blokovací kolík (7) cez otvory pod základnou sedadla. Po prispôsobení zablokujte sedadlo otocením blokovacieho kolíka (7) do zablokovanej polohy.

**BG** Вкарайте фиксиращия щифт (7) през отворите под основата на седалката. След регулирането фиксирайте седалката, като завъртите фиксиращия щифт (7) във фиксирана позиция.

**TR** TR Kilit pimini (7) koltuk tabanının altındaki deliklere sokun. Ayarlamadan sonra, kilit pimini (7) kilitleme pozisyonuna getirerek koltuğu kilitleyin.

**UK** Вставте стопорний штифт (7) в отвори під основою крісла. Після регулювання, заблокуйте крісло в положенні, повернувши стопорний штифт (7) до замкнутого положення.

**LI** Fiksavimo kaištį (7) įkiškite į skyles. Pēc noregulēšanas saslēdziet sēdekli, pagriežot aizslēga tapu (7) aizslēgtā pozīcijā.

**LV** Ievietojiet aizslēga tapu (7) caurumos zem sēdekliša pamatnes. Suregulīave, užfiksukite kēdute, pasukdami fiksavimo kaištį (7).

# E1 Adjusting the seat

Einstellung | Réglage

**EN** Position the seat (1) and adapter as much towards the front as possible. Make sure the centre of gravity mark is less than 10 cm behind the rear hub.



**FR** Positionnez le siège et l'adaptateur le plus loin possible. Assurez-vous que la marque du centre de gravité se trouve à moins de 10 cm derrière l'essieu arrière.

**DE** Sitze dürfen nur so angebracht sein, dass sich 2/3 der Sitzflächentiefe oder der Schwerpunkt der Sitzfläche zwischen der Vorder- und Hinterachse des Fahrrades befindet.

**NO** Plassér setet og festeplaten så langt frem som mulig. Pass på at gravitasjonsmerket er mindre enn 10 cm bak sykkelens bakaksel.

**CS** Umístěte sedačku a adaptér co nejlínce směrem dopředu. Ujistěte se, že značka těžiště je méně než 10 cm za zadním nábojem.

**DA** Placer sædet og beslaget så langt fremme som muligt. Kontroller, at tyngdepunktsmærket er under 10 cm bag baghjulets nav.

**ES** Coloque el asiento y el adaptador en la posición más frontal posible. Asegúrese de que la marca del centro de gravedad esté, como máximo, 10 cm por detrás del cubo de la rueda trasera.

**FI** Sijoita istuin ja sovitin mahdollisimman eteen. Varmista että painopisteen merkin keskikohta on alle 10 cm etäisyydellä takapyörän navasta.

**HR** Postavite sjedalicu i adapter što više prema naprijed kako. Oznaka težišta mora biti manje od 10 cm iza glavine stražnjeg kotača.

**HU** Amennyire lehet, mozgassa előre

az ülést és az adaptert. Ügyeljen arra, hogy a súlypont jelölése kevesebb, mint 10 cm-rel a hátsó kerékagy mögött legyen.

**IT** Posizionare il seggiolino e l'adattatore il più possibile in avanti. Assicurarsi che il segno del centro di gravità sia a meno di 10 cm oltre il mozzo della ruota.

**KO** 가능한 한 앞쪽으로 시트 및 어댑터를 놓습니다. 무게 중심 표시가 뒷바퀴 축에서 10cm 범위에 있는지 확인하십시오.

**NL** Schuif het zitje en de adapter zover mogelijk naar voren. Controleer dat de zwaartepunt-markering minder dan 10 cm achter de achteras is geplaatst.

**PL** Umieść fotelik i nasadkę tak daleko z przodu. Sprawdź, czy zaznaczony wskaźnikiem środek ciężkości nie wykracza dalej niż 10 cm poza oś tylnego koła roweru.

**PT** Coloque a cadeira e o adaptador o mais para a frente possível. Certifique-se de que a marca de centro de gravidade está a menos de 10 cm atrás do cubo traseiro.

**RO** Poziționați scaunul și adaptorul cât mai posibil în față. Asigurați-vă că marcajul centrului de greutate este așezat cu mai puțin de 10 cm în spatele butucului din spate.

**RU** Устанавливайте кресло и переходник как можно ближе к передней части. Убедитесь, что метка центра тяжести находится на расстоянии меньше 10 см позади оси заднего колеса.

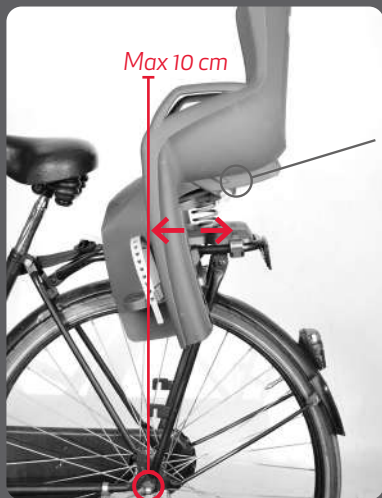

**SR** Postavite sedište i adapter što je više moguće unapred dok. Postarajte se da oznaka za centar gravitacije bude na manje od 10 cm iza zadnje galvčine.

**SV** Positionera sitsen och adaptern så långt fram som möjligt. Kontrollera att mitten på tyngdpunktsmarkeringen befinner sig högst 10 cm bakom det bakre navet.

**SL** Sedež postavite na vmesnik čim bolj proti sprednjemu delu. Zagotovite, da je sredina oznake težišča manj kot 10 cm za pestom zadnjega kolesa.

**SK** Umiestnite sedačku a adaptér tak dopredu, ako je to možné. Uistite sa, že je značka težiska za zadným nábojom menej ako 10 cm.

**BG** Поставете седалката и адаптера колкото се може по-напред. Убедете се, че центърът на маркировката на гравитацията е по-малко от 10 cm зад задната главина.

**TR** Koltuğu ve adaptörü şekilde mümkün öne doğru yerleştirin. Yer çekimi işareti merkezinin arka göbek arkasında 10 cm'den az olduğundan emin olun. Yan kolu 10 zorlamanız gerekiyorsa, bir şey yanlış konumda olabilir.

**UK** Встановлюйте крісло і адаптер якнайближче до передньої частини. Переконайтесь, що мітка центру тяжіння перебуває на відстані щонайменше 10 см за віссю заднього колеса.

**LI** Nustatykite sėdynę (1) ir adapterį kuo labiau priekyje. Pasirūpinkite, kad sunkio centro žymė (9) būtų mažiau

kaip 10 cm už galinės stebulės.

**LV** Novietojiet sēdekli un adapteri cik vien iespējams uz priekšu. Pārļiecinieties, vai smaguma centrs ir mazāks par 10 cm aiz aizmugures mezgla.

**EN** Tighten the rear bolt (6f) first, with the seat still on the carrier adapter. Remove the seat and tighten the front clamps. Minimal tightening torque is 2 Nm.

Make sure that the clamps have a good grip on the carrier and are not blocked by the frame or the E-bike battery (6c).

**FR** Serrez d'abord le boulon arrière (6f), le siège étant toujours sur l'adaptateur du porte-bagages. Retirez le siège et serrez les mâchoires frontales. Le couple de serrage minimal est de 2 Nm.

Veillez à ce que les mâchoires aient une bonne prise sur le porte-bagages et ne soient pas bloquées par le cadre ou la batterie de l'E-bike (6c).

**DE** Ziehen Sie zuerst die hintere Schraube (6f) an, während sich der Sitz noch auf den Montageplatte befindet. Entfernen Sie den Sitz und ziehen Sie die vorderen Klemmen fest. Das minimale Anzugsmoment beträgt 2 Nm.

Stellen Sie sicher, dass die Klemmen den Platte gut festhalten und nicht vom Rahmen oder der E-Bike-Batterie (6c) blockiert werden.

**NO** Stram den bakre skruen (6f) først, med setet fremdeles på festeplaten. Fjern setet og stram frontklemmene. Minimum tilstrammingsmoment er 2 Nm.

Pass på at klemmene har et godt grep på bagasjebæreren og at de ikke er hindret av rammen eller et e-sykelbatteri (6c).

**CS** Nejprve utáhněte zadní šroub (6f), se sedačkou stále na adaptéru nosiče. Sejměte sedačku a utáhněte přední svěrky. Minimální moment utažení je 2 Nm.

Ujistěte se, že jsou svěrky dobře usazeny na nosiči a nejsou blokovány rámem nebo baterií elektrokola (6c).

**DA** Spænd først den bagerste bolt (6f), mens stolen stadig sidder på monteringsbeslaget. Fjern stolen, og spænd frontklemmerne. Minimum spændingsmoment er 2 Nm.

Sørg for, at klemmerne har et godt greb i bæreren og ikke er blokeret af stellet eller elcyklens batteri (6c).

**ES** Ajuste primero el tornillo trasero (6f), manteniendo el asiento sobre el adaptador del soporte. Retire el asiento y apriete las pinzas frontales. El par de apriete mínimo es de 2 Nm. Asegúrese de que las pinzas están bien agarradas al soporte y que no queden bloqueadas por el cuadro o la batería de la bicicleta eléctrica (6c).

**FI** Kiristä takapulitti (6f) ensin niin että istuin on edelleen istuinsovittimella. Poista istuin ja kiristä etukiinnikkeet. Pienin kiristysmomentti on 2 Nm.

Varmista, että kiinnikkeet pysyvät hyvin kiinni tavaratelineessä, eikä pyörän runko tai sähköpyörän akku (6c) estä niitä.

**HR** Najprije pritegnite stražnji vijak (6f) dok je sjedalica na adapteru nosača. Skinite sjedalicu i pritegnite prednje stezaljke. Minimalan pritezni moment je 2 Nm.

Pobrinite se za to da su stezaljke učvršćene na nosaču i da ih ne blokira okvir ili baterija električnog bicikla (6c).

**HU** Először a hátsó csavart (6f) húzza meg, miközben az ülés még a csomagtartó-adapteren van. Vegye le az ülést, és húzza meg az elülső bilincseket. A minimális meghúzási nyomaték 2 Nm.

Ügyeljen arra, hogy a bilincsek jól fogjanak a csomagtartóra, és a víz vagy az elektromos kerékpár akkumulátora ne blokkolja őket (6c).

**IT** Stringere per primo il bullone posteriore (6f), mentre il seggiolino è ancora sull'adattatore per portapacchi. Rimuovere il seggiolino e stringere i morsetti frontali. La coppia di serraggio minima è 2 Nm.

Assicurarsi che i morsetti abbiano una buona presa sul portapacchi e che non siano bloccati dal telaio o dalla batteria della bicicletta elettrica (6c).

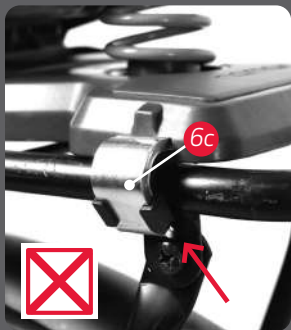

**KO** 캐리어 어댑터 위에 시트를 그대로 둔 상태에서 뒤쪽 볼트(6f)를 조입니다. 시트를 분리하고 전면 클램프를 조입니다. 최소 조임 토크는 2Nm입니다.

클램프가 캐리어에 올바르게 고정되며 프레임 또는 전기 자전거 배터리(6c)에 걸리지 않는지 확인합니다.

**NL** Draai de achterste bout (6f) als eerste aan, met de stoel nog op de adapter geplaatst. Verwijder daarna het zitje en draai de voorste bout aan. Minimaal aandraaimoment is 2 Nm.

Controleer dat de klemmen (6c) een goede grip hebben en dat ze niet geblokkeerd zijn door framedelen of de E-bike batterij.

**PL** Najpierw dokręć tylną śrubę (6f), gdy fotelik jest nieruchomy na nasadce. Usunąć fotelik i dociągnąć przednie zaciski. Minimalny moment dociągania wynosi 2 Nm.

Upewnić się, że zaciski (6c) pewnie chwytają bagażnik i nie są zablokowane przez ramę lub akumulator roweru elektrycznego.

**PT** Aperte o parafuso traseiro (6f) primeiro, com a cadeira ainda no adaptador de transporte. Retire a cadeira e aperte as abraçadeiras frontais. A força de aperto mínima é de 2 Nm.

Certifique-se de que as abraçadeiras (6c) tenham boa aderência ao transporte e não estejam bloqueadas pelo quadro ou pela bateria da bicicleta elétrica (6c).

**RO** Strângeți mai întâi bolțul din spate (6f) cu scaunul aflat încă pe adaptorul de portbagaj. Scoateți scaunul și strângeți clemele din față. Cuplul de strângere minim este 2 Nm.

Asigurați-vă că clemele ai o aderență bună pe portbagaj și nu sunt blocate de cadrul sau de bateria bicicletei electrice (6c).

**RU** Сначала затяните задний болт (6f), при этом кресло должно находиться на переходнике багажника. Снимите кресло и затяните передние зажимы. Минимальный крутящий момент затяжки • 2 Нм.

Убедитесь, что зажимы надежно удерживаются на переходнике и не заблокированы рамой или батареей электровелосипеда (6c).

**SR** Prvo pritegnite zadnji vijak (6f), dok je sedište i dalje na adapteru nosača. Skinite sedište i pritegnite prednje stege. Minimalni moment zatezanja je 2 Nm.

Postarajte se da stege dobro drže nosač i da ih ne blokira ram ili akumulator na E-biciklu (6c).

**SV** Dra åt den bakre skruven (6f) först, medan sitsen fortfarande står på adaptern. Ta bort sitsen och dra åt de främre klämmorna. Minsta åtdragningsmoment är 2 Nm.

Se till att klämmorna sitter fast ordentligt i pakethållaren och att ramen eller elcykelns batteri (6c) inte är i vägen.

**SL** Najprej zategnite vijak zadaj (6f), medtem ko je sedež še vedno na vmesniku za prtljažnik. Odstranite sedež in zategnite sprednje sponke. Najmanjši zatezni navor je 2 Nm.

Prepričajte se, da se sponke dobro oprimejo vmesnika in jih ne blokira okvir kolesa ali baterija električnega kolesa (6c).



**SK** Najprej zategnite vijak zadaj (6f), medtem ko je sedež še vedno na vmesniku za prtljažnik. Odstranite sedež in zategnite sprednje sponke. Najmanjši zatezni navor je 2 Nm.

Prepričajte se, da se sponke dobro oprimejo vmesnika in jih ne blokira okvir kolesa ali baterija električnega kolesa (6c).

**BG** Първо затегнете задния болт (6f), докато седалката все още е върху адаптера на багажника. Свалете седалката и затегнете предните скоби. Минималният въртящ момент на затягане е 2 Nm.

Уверете се, че скобите са добре захванати към багажника и не са блокирани от рамката или батерията на електрическият велосипед (6c).

**TR** Koltuk halen taşıyıcı adaptörünün üzerindeyken, önce arka civatayı (6f) sıkın. Koltuğu kaldırın ve ön mandalları sıkın. Minimum sıkma torku 2 Nm'dir.

Mandalların taşıyıcı iyice kavradığından ve çerçeve veya E-bisikletin aküsü (6c) tarafından engellenmediğinden emin olun.

**UK** Спочатку затягніть задній болт (6f), при цьому крісло має перебувати на адаптері багажника. Зніміть крісло і затягніть передні затискачі. Мінімальний крутний момент затягування • 2 Нм.

Переконайтеся, що затискачі надійно утримуються на адаптері і не заблоковані рамою або батареєю електровелосипеда (6c).

**LI** Pirmiausia priveržkite galinį varžtą (6f), kol sėdynė yra ant laikiklio adapterio. Nuimkite sėdynę ir priveržkite priekinius gnybtus. Minimalus sukimo momentas yra 2 Nm.

Įsitinkite, kad gnybtai gerai pritvirtinti prie laikiklio ir jų neblokuoja rėmas arba e. dviračio akumuliatorius (6c).

**LV** Vispirms pievelciet aizmugurējo skrūvi (6f) ar sēdekli joprojām uz turētāja adaptera. Noņemiet sēdeklīti un pievelciet priekšējās skavas. Minimālais vērpes moments ir 2 Nm.

Pārlicinieties, vai skavām uz bagāžnieka ir laba saķere un rāmis vai e-velosipēda baterija (6c) tās neaizsedz.





# F Attach the safety strap

Sicherungsgurt befestigen | Attachez la ceinture de sécurité

**EN** The additional safety strap needs to be secured to the frame or seat post. Lead the safety strap (6d) through the holes as shown in pic. 1 & 2, then pull at the end to tighten it.

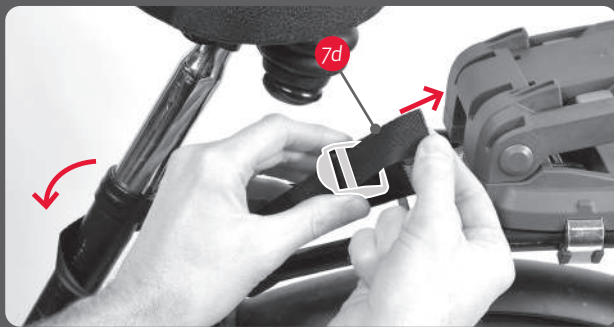

pic. 1

**FR** La ceinture de sécurité additionnelle doit être attachée au cadre ou à la tige de la selle. Passez la ceinture de sécurité (6d) dans les trous comme illustré par la fig. 1 et 2, puis tirez sur son extrémité pour la serrer.

**DE** Der zusätzliche Sicherungsgurt muss am Rahmen oder an der Sattelstütze befestigt werden. Führen Sie den Sicherungsgurt (6d) durch die Öffnungen, wie in Abb. 1 und 2 dargestellt, und ziehen Sie ihn stramm.

**NO** Den ekstra sikkerhetsstroppen må festes til rammen eller setepinnen. Før sikkerhetsstroppen (6d) gjennom hullene som vist i bilde 1 & 2, og trekk i enden for å stramme den.

**CS** Další bezpečnostní popruh je třeba připevnit k rámu nebo sloupku sedačky. Vedte bezpečnostní popruh (6d) skrze otvory, jak je znázorněno na obr. 1 a 2, pak zatáhněte za konec a utáhněte jej. V případě potřeby lze délku popruhu upravit.

**DA** Den ekstra sikkerhedsstrop skal fastgøres til rammen eller sadelpinden. Før sikkerhedsstroppen (6d) gennem hullerne som vist på bil. 1 & 2, og træk derefter i enderne for at stramme den.

**ES** La correa de seguridad adicional debe fijarse al cuadro o al tubo del asiento. Haga pasar la correa de seguridad (6d) por los orificios, tal como se muestra en las figs. 1 y 2; a continuación, tire del extremo para apretarla.

**FI** Lisäturvahihnat on kiinnitettävä runkoon tai istuimen tankoon. Vie turvahihna (6d) aukkojen läpi kuten kuvassa 1 ja 2, vedä sitten päistä ja kiristä se.

**HR** Dodatni sigurnosni pojas mora se pričvrstiti na okvir bicikla ili na oslonac sjedala. Provucite sigurnosni pojas (6d) kroz otvore kao što je prikazano na slikama 1 i 2, a zatim ga povucite i zategnite.

**HU** A kiegészítő biztonsági pántot rögzítse a vázra vagy az ülés rúdjára. Vezesse a biztonsági pántot (6d) a lyukakon keresztül, mint azt az 1. és 2. ábra mutatja, végül a rögzítéshez húzza meg.

**IT** La cinghia di sicurezza aggiuntiva deve essere fissata al telaio o alla canna del sellino. Far passare la cinghia di sicurezza (6d) attraverso le fessure come mostrato nelle fig. 1 e 2. Dopodiché tirare all'estremità per stringere.

**KO** 추가 안전 스트랩은 프레임 또는 시트 기둥에 고정해야 합니다. 그림 1 및 2와 같이 구멍을 통해서 안전 스트랩(6d)을 통과시킨 후, 끝부분을 당겨서 조이십시오.

**NL** De extra veiligheidsriem moet worden bevestigd aan het frame of aan de zadelstang. Voer de veiligheidsriem (6d) door de gesp zoals in fig. 1 en 2, en trek aan het uiteinde om deze aan te spannen.

**PL** Dodatkowy pasek zabezpieczający należy zamocować na ramie lub wsporniku siodełka. Poprowadź pasek zabezpieczający (6d) przez otwory w sposób pokazany na rys. 1 i 2, a następnie pociągnij za koniec w celu dociśnięcia.

**PT** A faixa de segurança adicional precisa de ser presa ao quadro ou ao espigão de selim. Passe a faixa de

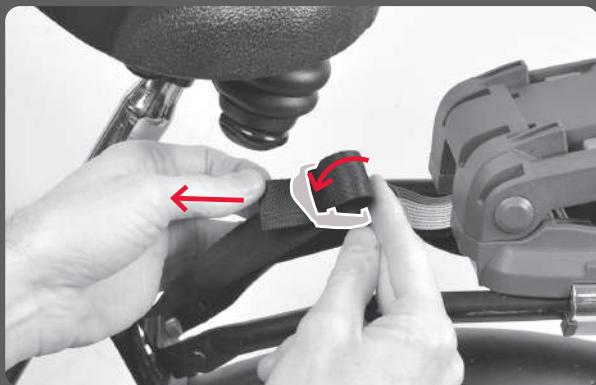

pic. 2

segurança (6d) através dos buracos, tal como mostrado na imagem 1 e 2, depois puxe pela ponta para a apertar.

**RO** Centura suplimentară de siguranță trebuie să fie prinsă la cadru sau la șa. Treceți centura de siguranță (6d) prin orificii, așa cum este indicat în img. 1 și 2, apoi trageți de capăt pentru a o fixa.

**RU** Дополнительный ремень безопасности необходимо надежно прикрепить к раме или к держателю кресла. Протяните ремень безопасности (6d) через отверстия, как указано на рис. 1 и 2, затем потяните его за окончание, чтобы закрепить.

**SR** Dodatna bezbednosna traka mora biti pričvršćena za ram ili sedište. Provučite bezbednosnu traku (6d) kroz otvore kao što je prikazano na sl. 1 i 2, a zatim povucite na krajevima kako biste je pritegli.

**SV** Den extra säkerhetsremmen måste fästas vid ramen eller sadelstängan. Dra säkerhetsremmen (6d) genom hålen enligt bild 1 & 2. Dra därefter i änden på remmen för att spänna den.

**SL** Na okvir ali sedežno oporo morate namestiti dodaten varnostni pas. Varnostni pas (6d) speljite skozi odprtine, kot je prikazano na slikah 1 in 2, in nato povlecite konec pasu, da ga napnete.

**SK** Upevnite dodatočný bezpečnostný popruh. Dodatočný bezpečnostný popruh sa musí pripevniť k rámu alebo k sedlovej trubke. Bezpečnostný popruh (6d) vedte cez otvory podľa

obrázka 1 a2, potom potiahnite za jeho koniec, aby ste ho upevnili.

**BG** Допълнителният колан за безопасност трябва да се закрепи към рамата или седалката. Прекарайте колана (6d) през дупките, както е показано на фиг. 1 & 2, след това издърпайте до края, за да го затегнете.

**TR** Ek güvenlik kayışının çerçeve veya koltuk direğine sabitlenmesi gerekir. Güvenlik kayışını (6d) res. 1 ve 2'de gösterildiği gibi deliklerden geçirin ve ardından sıkıştırmak için ucundan çekin.

**UK** Додатковий ремень безпеки необхідно надійно прикріпити до рами або до тримача крісла. Простягніть ремень безпеки (6d) через отвори, як зазначено на мал. 1 і 2, потім потягніть його за закінчення, щоб закріпити.

**LI** Papildomas saugos diržas turi būti pritvirtintas prie rėmo arba sėdynės kuolo. Perkiškite saugos diržą (6d) per angas, kaip pavaizduota paveikslėlyje. 1 ir 2, tuomet ištraukite laikydami už galo ir priveržkite.

**LV** Papildu drošības siksnai jābūt piestiprinātai pie divriteņa rāmja vai sēdekļa stieņa. Caur caurumiem izvelciet drošības siksnu (6d), kā parādīts attēlā. 1 & 2, tad beigās pievelciet, lai to savilktu.

# G Foot rest adjustment

Einstellung Fußstützen | Réglage du repose-pieds

**EN** How to release the foot rest (5): Press the two snap hooks together. Flip the front of the foot rest upwards to release it. Move it to the preferred height and push it in place.

**FR** Pour libérer le support de pieds (5): Poussez ensemble les deux crochets de retenue. Basculez vers le haut la pointe du support de pieds pour le libérer. Déplacez-le à la hauteur désirée et cliquez-le en place.

**DE** Lösen der Fußstütze (5): Die beiden Arretierungshaken zusammendrücken. Die Vorderseite der Fußhalterung nach oben klappen und lösen. Auf die gewünschte Höhe verschieben und einrasten lassen.

**NO** Frigjøring av fotstøtten (5): Trykk sammen de to snepphakene. Vipp fotstøtten opp i fremkant for å frigjøre den. Flytt den til ønsket høyde og smekk den på plass.

**CS** Jak uvolnit podporu pro nohy (5): Stiskněte zároveň obě západky. Překlopte přední část podpory nohou nahoru, abyste podporu nohou uvolnili. Nastavte podporu pro nohy do požadované výšky a v příslušném místě ji zacvakněte.

**DA** Frigørelse af fodstøtten (5): Tryk de to låsemekanismer sammen. Vip fodstøtten op ved forkanten for at løsne den. Sæt den i den foretrukne højde og klik den på plads.

**ES** Cómo soltar el reposapiés (5): Presione los dos pestillos a la vez y empuje hacia arriba la parte delantera del reposapiés. Muévelo hasta la altura deseada y vuélvalo a encajar con un clic.

**FI** Jalkatuen (5) vapauttaminen: Paina kahta salpaa yhteen. Kallista jalkatuen etuosaa ylöspäin. Siirrä se haluttuun korkeuteen ja napsauta paikoilleen.

**HR** Otpuštanje oslonaca za stopala (5): Pritisnite dvije zatezne kuke. Preklopite prednju stranu oslonca za stopalo prema gore kako biste ga otpustili. Pomaknite ga na željenu visinu i blokirajte.

**HU** Az (5) lábtartó kioldása: Nyomja össze a két fület. A lábtartó elejét a kioldásához pattintsa fölfelé. Vigye a megfelelő magasságra, és pattintsa a helyére.

**IT** Come sganciare il poggiapiedi (5): Premere i due fermi contemporaneamente. Inclinare verso l'alto la parte anteriore del poggiapiedi. Portare il poggiapiedi sulla posizione desiderata e reinserirlo.

**KO** 풋 레스트(5) 해제 방법: 2개의 스냅 후크를 함께 누르십시오. 풋레스트의 앞 쪽을 위로 젖히십시오. 원하는 높이로 옮긴 후 적당한 곳에서 고정하십시오.

**NL** Om de voetsteun (5) vrij te maken: Druk beide klikklemmen naar elkaar toe. Klap de voorkant van de voetsteun naar boven om deze vrij te maken. Verplaats de voetsteun naar de gewenste hoogte en klik deze vast.

**PL** Jak odblokować podpórkę na nogi (5): Ściskamy ze sobą dwa karabińczyki. Przesuwamy przód podpórki na nogi w górę i odblokowujemy ją. Przesuwamy podpórkę na żadaną wysokość i blokujemy ją.

**PT** Como soltar o descanso de pés (5): Pressione os dois mosquetões em simultâneo. Vire a parte da frente do descanso de pés para cima para o soltar. Posicione-o à altura pretendida e encaixe-o no local.



**RO** Cum se eliberează suportul pentru picioare (5): Presați cele două cârlige de blocare. Basculați partea din față a suportului pentru picioare în sus, pentru a-l elibera. Mutați-l la înălțimea dorită și blocați-l pe poziție.

**RU** Как отсоединить упоры для ног (5): Сожмите два крюка с защелкам. Наклоните переднюю часть упора для ног вверх. Поместите упор для ног на нужной высоте и защелкните.

**SR** Kako da otpustite naslon za stopala (5): Pritisnite dve spojne kukice zajedno. Okrenite prednji deo naslona za stopala nagore da biste ga otpustili. Pomerite ga u željenu visinu i neka klikne na mesto.

**SV** Så här lossar du fotstödet (5): Tryck ihop de två snäpphakarna. Vrid främre delen av fotstödet uppåt för att frigöra det. Flytta fotstödet till önskad höjd och snäpp fast det.

**SL** Kako odstraniti naslon za noge (5): Dve zatični kljukici stisnite skupaj. Za sprostitev srednjega dela naslona za nogo morate le-tega obrniti gor. Premaknite ga na željeno višino in pritrdite na svojem mestu.

**SK** Ako uvolnit opierku nohy (5): Stlačte dva haky spolu. Preklopte prednu cast opierky nohy hore, aby ste ju uvolnili. Presunte ju do zelanej vysky a uchyttte na mieste.

**BG** Как да освободим стъпенката (5): Притиснете двете захващащи куки една към друга. Завъртете предната част на стъпенката нагоре, за да я освободите. Преместете я до желаната височина и я захванете на мястото.

**TR** Ayak dayama yerinin (5) serbest bırakılması: İki çitçit kancaya birlikte bastırın. Ayak dayama yerini serbest bırakmak için ön kısmını yukarı döndürün. İstenilen yüksekliğe getirin ve yerine çitçitlayın.

**UK** Як зняти опори для ніг (5): Стисніть два гаки із фіксаторами. Нахиліть передню частину опори для ніг нагору. Помістіть опору для ніг на потрібну висоту й зафіксуйте.

**LI** Kaip atlaisvinti pėdų atramą (5): Kartą nuspauskite abu laikymo kablius. Palenkite pėdų atramos priekinę dalį į viršų, kad ji atsikabintų. Perkelkite ją į pageidaujama aukštį ir užfiksuokite.

**LV** Kā atbrīvot kāju balstu (5) Vienlaikus nospiediet abus slēdzējāķus. Lai atbrīvotu, apgrieziet kāju balsta priekšpusi uz leju. Pārvietojiet to vajadzīgajā augstumā un iespiediet to paredzētajā vietā.



# H Foot strap adjustment

Einstellung Fußschlaufen | Réglage de la sangle de pieds

**EN** How to fasten/release the foot strap (a): To fasten the foot strap put the strap into the track and pull down to preferred length. The strap will automatically lock. It's only possible to tighten the strap when it is in the track. To loosen the foot strap, just pull it out of the track.

**FR** Méthode de libération de la sangle de pieds (a) : Pour fixer la sangle de pieds, glissez la sangle dans le guide et tirez vers le bas jusqu'à atteindre la longueur appropriée. La sangle se verrouille automatiquement. Il n'est possible de serrer la sangle que lorsqu'elle se trouve dans le guide. Pour libérer la sangle de pieds, il suffit de la retirer du guide.

**DE** Die Fußschlaufe (a) lösen: Legen Sie zur Befestigung der Fußschlaufe diese in die Führung, und ziehen Sie sie auf die gewünschte Länge. Die Schlaufe wird automatisch verriegelt. Die Schlaufe kann nur gezogen werden, wenn sie in der Führung liegt. Ziehen Sie die Fußschlaufe einfach aus der Führung, um sie zu lösen.

**NO** Hvordan feste/løsne fotstroppen (a): For å feste fotstroppen: Putt stroppen i sporet og dra nedover til ønsket lengde. Stroppen vil automatisk låse seg. Det er bare mulig å stramme stroppen når den er i sporet. For å løsne fotstroppen: Dra den rett ut av sporet.

**CS** Jak uvolnit pásek pro nohy (a): Pro připevnění pásku pro nohy zavedte pásek do vodítka a stáhněte jej na požadovanou délku. Pásek se automaticky zajistí. Pásek je možné utáhnout pouze tehdy, když je ve vodítku. Pro uvolnění pásku pro nohy jej pouze vytáhněte z vodítka.

**DA** Sådan løsner du fodremmen (a): Sæt remmen ind i rillen og træk nedad til den ønskede længde for at fastgøre den. Remmen låser automatisk. Det er kun muligt at stramme remmen, når den er i rillen. For at løsne fodremmen skal du blot trække den ud af rillen.

**ES** Cómo soltar la correa del pie (a): Para ajustar la correa del pie, introdúzcala en su guía y tire de ella hacia abajo hasta darla la longitud deseada. La correa quedará bloqueada automáticamente. Únicamente puede apretarse la correa si ésta se encuentra en su guía. Para aflojar la correa del pie sólo tiene que sacarla de su guía.

**FI** Jalkahihnan (a) vapauttaminen: Kiinnitä jalkahihna asettamalla hihna uraan ja vedä alaspäin halutun

pituiseksi. Hihna lukittuu automaattisesti. Hihnaa voi vain kiristää sen ollessa urassa. Löysää jalkahihnaa vetämällä se irti urasta.

**HR** Otpuštanje pojasa za stopala (a): Kako biste zategnuli pojas za stopala, uvucite ga u vodilicu i zategnite do željene duljine. Pojas će se automatski blokirati. Pojas možete zategnuti samo ako je u vodilici. Kako biste otpustili pojas za stopala, samo ga izvucite iz vodilice.

**HU** A lábpánt (a) kioldása: Ha rögzíteni szeretné a lábpántot, tegye a pántot a barázdába, majd húzza lefelé a kívánt hosszúság eléréséig. A pánt automatikusan rögzítődik. A pántot csak akkor lehet megfeszíteni, ha a barázdában van. A lábpánt meglazításához egyszerűen húzza ki a pántot a barázdából.

**IT** Come aprire le cinghiette per i piedi (a): Per fissare le cinghiette per i piedi, inserirle nella guida e tirare verso il basso fino alla lunghezza desiderata. Le cinghiette si fisseranno automaticamente. Le cinghiette possono essere fissate solo se inserite nelle guide. Per sciacciare le cinghiette basta estrarle dalle guide.

**KO** 풋 스트랩(a) 고정/해제 방법: 트랙 안에 스트랩을 넣고 원하는 길이까지 당겨서 풋 스트랩을 고정합니다. 스트랩은 자동으로 고정됩니다. 스트랩이 트랙 안에 있는 경우에는 조이기만 가능합니다. 풋 스트랩을 헐겁게 하려면 트랙에서 당겨서 빼내기만 하면 됩니다.

**NL** Het voetbandje (a) wordt losgemaakt door deze zijwaarts van de voetsteun af te trekken. Het vastmaken en afstellen gebeurt door het begin van het voetbandje in de vergrendeling te steken en door te trekken tot de gewenste positie bereikt is.

**PL** Jak odblokować pasek zabezpieczający (a): W celu zapięcia paska należy wprowadzić go w prowadnik i pociągnąć, aby uzyskać pożądaną długość. Pasek zablokuje się automatycznie. Zaciśnięcie paska jest możliwe tylko wtedy, gdy znajduje się w prowadniku. W celu poluzowania paska wystarczy wysunąć go z prowadnika.

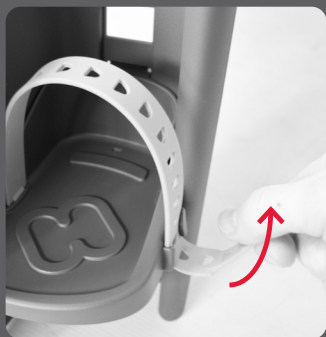
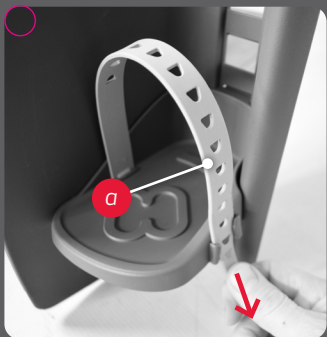

**PT** Como soltar a fita de pé (a): Para apertar a fita de pé, coloque a fita nas guias e ajuste para o comprimento desejado. A fita irá bloquear automaticamente. Só é possível ajustar a fita quando esta se encontra nas guias. Para soltar a fita de pé, basta puxá-la para fora das guias.

**RO** Cum se eliberează centura pentru picioare (a): Pentru a strânge centura pentru picioare puneți centura în canelură și trageți în jos la lungimea preferată. Centura se va bloca în mod automat. Este posibil să se strângă centura numai atunci când aceasta se află în canelură. Pentru a slăbi centura pentru picioare doar scoateți-o din canelură.

**RU** Как освободить ремень для ног (a): Чтобы зафиксировать ремень для ног, вставьте ремень в направляющий канал и потяните его на желаемую длину. Ремень автоматически фиксируется. Зафиксировать ремень можно только тогда, когда он находится в направляющем канале. Чтобы ослабить ремень для ног, просто вытяните его из направляющего канала.

**SR** Kako pričvrstiti/otпустiti traku za stopala (a): Da biste pričvrstili traku za stopala, stavite traku u karabiner i povucite nadole na željenu dužinu. Traka će se automatski blokirati. Moguće je pričvršćivati traku samo kada je u karabineru. Da biste opustili traku za stopala, samo je izvucite iz karabinera.

**SV** Så här frigör du fotremmen (a): Du fäster fotremmen genom att föra in den genom skåran och dra neråt till önskad längd. Remmen låses automatiskt. Du kan bara spänna remmen när den befinner sig i skåran. Du lossar fotremmen genom att helt enkelt dra ut den ur skåran.

**SL** Kako pritrditi / spustiti nožni trak (a): Če želite pritrditi nožni trak, postavite jermen v progo in potegnite navzdol na željeno dolžino. Pas se samodejno zaklene. Jermen je mogoče zategniti le, ko je v gosenici. Če želite spustiti nožni pas, ga samo potegnite iz tira.

**SK** Ako upevniť/uvolniť pás na nohy (a): Ak chcete upevniť pás na nohy, vložte pás do dráhy a potiahnite ho nadol do zelenej dĺžky. Pás sa automaticky zablokuje. Pás je možné utiahnuť iba vtedy, keď je vo svojej dráhe. Ak chcete uvolniť pás na nohy, vytiahnite ho z dráhy.

**BG** Как да освободим колана за краката (a): За да затегнете колана за краката, издърпайте колана в гнездото и го издърпайте надолу до желаната дължина. Коланът автоматично ще се фиксира. Коланът може да се затегне само когато е в гнездото. За да освободите колана за краката, просто го издърпайте от гнездото.

**TR** Ayak kayışının (a) serbest bırakılması: Ayak kayışını sabitlemek için yerine yerleştirip istediğiniz yüksekliğe doğru çekin. Kayış otomatik olarak kilitlenecektir. Kayış sadece yerindeyken sıkıştırılabilir. Ayak kayışını gevşetmek için, yerinden dışarı doğru çekin.

**UK** Як звільнити ремінь для ніг (a): Щоб зафіксувати ремінь для ніг, вставте ремінь в направляючий канал та потягніть його на бажану довжину. Фіксація ременя відбудеться автоматично. Зафіксувати ремінь можна тільки тоді, коли він знаходиться в направляючому каналі. Щоб послабити ремінь для ніг, просто витягніть його з направляючого каналу.

**LI** Kaip priveržti / atlaisvinti pėdos dirželį (a): Norėdami pėdos dirželį pritvirtinti, įdėkite jį į griovelį ir nustatykite reikiamą ilgį. Dirželis automatiškai užsifiksuos. Dirželį galima priveržti tik tada, kai jis yra bėgelyje. Norėdami pėdos dirželį atlaisvinti, ištraukite jį iš bėgelio.

**LV** Kā piesprādzēt/atbrīvot kāju siksnu (a): Lai piesprādzētu kāju siksnu, novietojiet siksnu uz joslas un velciet uz leju līdz vēlamajam garumam. Siksnā automātiski fiksējas. Pievilkt siksnu ir iespējams tikai tad, ja tā ir ievietota joslā. Lai atbrīvotu kāju siksnu, vienkārši izvelciet to no joslas.

# J Safety belt

Sicherheitsgurt | Ceinture de sécurité

**EN** The belt's length can be altered by adjusting the belt buckles (a and b). Move the chest buckle (c) up so that the belts cannot fall down from the child's shoulders.

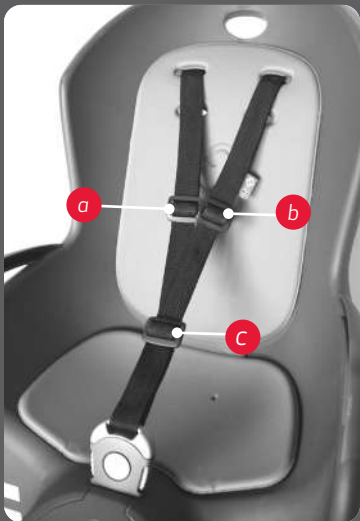

**FR** La longueur de la ceinture peut être modifiée en ajustant les boucles (a, et b). Déplacez la boucle (c) vers le haut pour empêcher les ceintures de glisser des épaules de l'enfant.

**DE** Die Gurtlänge kann durch Einstellen der Schnallen (a und b) geändert werden. Die Brustschnalle (c) nach oben schieben, damit die Gurte nicht von den Schultern des Kindes herunterfallen können.

**NO** Beltets totale lengde tilpasses ved å justere beltespennene (a og b). Flytt spennen (c) opp slik at skulderstroppene ikke faller ned av barnets skuldre.

**CS** Délku pásu lze měnit seřízením pásových přezek (a b). Přezku (c) povytáhněte nahoru, aby pásy nespadly z ramen dítěte.

**DA** Sikkerhedsselen kan justeres ved hjælp af bæltespænderne (a og b). Flyt spændet (c) op, så bæltet ikke falder ned om barnets skuldre.

**ES** La longitud del cinturón se regula ajustando las hebillas (a y b). Mueva la hebilla (c) hacia arriba, para evitar que las cintas caigan de los hombros del niño.

**FI** Turvavyön pituutta voidaan muuttaa säätämällä vyönsolkia (a ja b). Siirrä solkea (c) ylöspäin, jotteivät hihnat voi pudota lapsen olkapäiltä.

**HR** Duljinu pojasa možete promijeniti namještanjem kopča sjedalice (a i b). Pomaknite kopču (c) prema gore tako da pojasevi ne može pasti s ramena djeteta.

**HU** Az öv hosszát az (a és b) kapcsokkal tudja módosítani. Mozgassa felfelé a (c) kapcsot, hogy az övek ne eshessenek le a gyermek válláról.

**IT** È possibile modificare la lunghezza complessiva della cintura regolando le fibbie della cintura (a e b). Fissare bene la fibbia (c) in modo che le cinture non possano scivolare giù dalle spalle del bambino.

**KO** 벨트 길이는 벨트 버클(a, b 및 c)을 조절하여 변경할 수 있습니다. 버클(c)을 위로 올려 벨트가 아동의 어깨에서 떨어지지 않게 하십시오.

**NL** De lengte van de riem kan worden aangepast door de riemgespen (a en b) in te stellen. Verplaats de gesp (c) naar boven zodat de riemen niet van de schouders van het kindje glijden.

**PL** Długość pasów bezpieczeństwa można zmieniać poprzez regulację sprzączek (a i b). Przesuwamy sprzączkę (c) w pozycję uniemożliwiającą zsuniecie się pasów z ramion dziecka.

**PT** O comprimento do cinto pode ser alterado ajustando-se as fivelas do cinto (a e b). Mova a fivela (c) para cima de forma a que os cintos não possam escorregar pelos ombros da criança.



**RO** Lungimea centurii poate fi modificată prin reglarea cataramelor centurii (a și b). Mutați în sus catarama (c), astfel încât centura să nu cadă de pe umerii copilului.

**RU** Длина ремня может быть изменена регулированием стяжек ремня (a или b). Отрегулируйте стяжку (c) так, чтобы ремни не спадали с плеч ребенка.

**SR** Dužinu pojasa možete da menjate podešavanjem kopči pojasa (a i b). Pomerite kopču na grudima (c) nagore tako da pojasevi ne mogu da spadnu sa ramena deteta.

**SV** Du ställer in selens längd genom att justera spännena (a och b). Spännet (c) justeras upp till barnets bröstskorg, för att hindra att remmarna glider ner från barnets axlar.

**SL** Dolžino pasa lahko spreminjate z nastavljanjem sponk pasa (a in b). Prsno sponko (c) premaknite gor, tako da pas ne bo mogel pasti z ramen otroka.

**SK** Dĺžka pasu sa da zmenit prisposobením spon pasu (a a b). Presunte sponu (c) hore, takže pasy nemozu spadnut z ramien dietata.

**BG** Дължината на колана може да се променя чрез регулиране на катарамите на колана (a и b). Преместете катарамата (c) нагоре, така че коланите да не паднат от раменете на детето.

**TR** Kemerin uzunluđu, kemer tokaları (a ve b) ayarlanarak istenilen boyuta getirilir. Tokasını (c) yukarı hareket ettirin böylece kemerler çocuđunuzun omuzundan düşmeyecektir.

**UK** Довжина ременя може бути змінена регулюванням стяжок ременя (a або b). Відрегулюйте стяжку (c) так, щоб ремені не спадали із плечей дитини.

**LI** Diržo ilgį galima keisti reguliuojant diržo sagtis (a ir b). Perkelkite krūtinės sagtį (c) į viršų, kad diržai negalėtų nukristi nuo vaiko pečių.

**LV** Jostas garumu var mainīt, regulējot jostas sprādzes (a un b). Virziet krūškurvja sprādzi (c) augšup, līdz jostas vairs nevar nokrist no bērna pleciem.

# K Belt lock

Gurtverschluss | Fermeture de ceinture

**EN** The restraint system (2) can be closed by simply inserting the belt lock (3). Make sure you hear a 'click' and try if it is well locked by trying to pull it out without pressing the button.

Open the restraint system by pressing the centre button (a) of the belt lock, then also pressing both side buttons (b and c) and pulling the belt lock out.

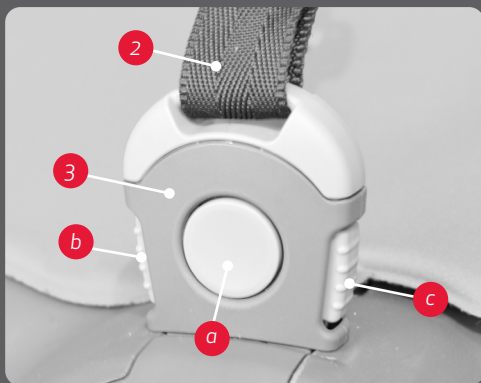

**FR** Le système de harnais (2) peut être verrouillé simplement en insérant la boucle dans la fermeture de ceinture (3). Assurez-vous d'entendre un « clic » et vérifiez que le verrouillage est bien fermé en essayant de tirer sur les ceintures sans appuyer sur le bouton. Ouvrez le système de harnais en appuyant sur le bouton central (a) de la fermeture de ceinture, puis en appuyant également sur les deux boutons latéraux (b et c) et en tirant sur la fermeture de ceinture.

**DE** Das Rückhaltesystem (2) kann durch einfaches Einsetzen des Gurtschlösses (3) geschlossen werden. Stellen Sie sicher, dass Sie ein Klicken hören, und prüfen Sie, ob es gut verriegelt ist, indem Sie versuchen, es herauszuziehen, ohne den Knopf zu drücken. Öffnen Sie das Rückhaltesystem, indem Sie die mittlere Taste (a) des Gurtschlösses drücken, dann auch die beiden Seitentasten (b und c) drücken und das Gurtschloss herausziehen.

**NO** Sikkerhetssele (2) festes ved å skyve beltespennen (3) inn i sporet i setet. Pass på at du hører et "klikk" og sjekk at beltet er festet godt ved dra i sele uten å trykke på utløserknappen. Beltespennen åpnes ved å trykke på knappen i midten (a), og deretter sideknappene (b og c) mens du holder på knappen i midten, og dra beltespennen ut av sporet.

**CS** Zádržný systém (2) se zavírá jednoduchým zasunutím bezpečnostní přezky (3). Ujistěte se, že jste uslyšeli „cvaknutí“ a zkuste ji vytáhnout bez stisknutí knoflíku, abyste zkusili, zda je správně uzamčena. Otevřete zádržný systém stisknutím středového knoflíku (a) bezpečnostní přezky, stisknutím obou bočních tlačítek (b a c) a vytažením bezpečnostní přezky ven.

**DA** Fastspændingssystemet (2) kan lukkes enkelt ved at indsætte bæltelåsen (3). Sørg for, at du hører et "klik", og mærk efter, at den er fastlåst ved at prøve at hive den ud uden at trykke på knappen. Åbn

 fastspændingssystemet ved at trykke på bæltelåsens centerknap (a) og derefter trykke på begge sideknapper (b og c) og hive bæltelåsen ud.

**ES** Para cerrar el sistema de sujeción (2) tan solo tiene que insertar la hebilla del cinturón (3). Asegúrese de escuchar un "clic" y compruebe que esté bien bloqueado tratando de retirarlo sin presionar el botón. Abra el sistema de restricción pulsando el botón central (a) del cierre del cinturón, y pulsando también ambos botones laterales (b y c) y sacando la hebilla del cinturón.

**FI** Turvavyökiinnitys (2) voidaan sulkea laittamalla vyön lukko paikoilleen (3). Varmista, että kuulet naikausduksen ja testaa, onko se kunnolla kiinni yrittämällä vetää sitä painamatta painiketta. Avaa turvavyökiinnitysjärjestelmä painamalla vyön lukon keskipainiketta (a), ja painamalla sitten molempia sivupainikkeita (b ja c) ja vetämällä vyön lukko ulos.

**HR** Zatezni sustav (2) moguće je zatvoriti jednostavnim umetanjem kopče (3). Kada čujete „klik“, ispitajte je li kopča učvršćena povlačeći je bez pritiskanja gumba. Otvorite zatezni sustav pritiskom središnjeg gumba (a) na kopči, a zatim pritiskom dvaju bočnih gumba (b i c) i izvlačenjem kopče.

**HU** A biztonsági öv (2) egyszerűen bekapcsolható az övrögzítő behelyezésével (3). Bizonyosodjon meg arról, hogy 'kattanó' hangot hall, és próbálja meg kihúzni a gomb megnyomására nélkül, ezzel ellenőrizve, hogy rendesen rögzítve van-e. Nyissa ki a biztonsági övet az övrögzítő középső gombjának megnyomásával (a), majd a két oldalsó gombot (b és c) nyomva tartva húzza ki az övrögzítőt.

**IT** Per chiudere il sistema di fissaggio (2) basta inserire il meccanismo di blocco della cintura (3). Assicurarsi di sentire un "clic" e verificare che sia bloccato provando a estrarre senza premere il pulsante. Per aprire il sistema di fissaggio, premere il pulsante centrale (a) del meccanismo di blocco della cintura, quindi premere anche i pulsanti laterali (b e c) ed estrarre.

**KO** 고정 시스템(2)은 간단히 벨트 록(3)을 끼워 잠글 수 있습니다. '딸깍'하는 소리가 나는지 확인하고 버튼을 누르지 않은 상태에서 잡아 당겨 풀리지 않는지 확인합니다. 벨트 록의 가운데 버튼(a)을 누른 후 양쪽 측면 버튼(b 및 c)을 누르고 벨트 록을 잡아 당겨 고정 시스템을 엽니다.

**NL** Sluit de veiligheidsriem (2) door de sluiting in de stoel te drukken (3). Wees er zeker van dat u een 'klik' hoort en controleer dat het systeem goed vergrendeld is door aan de sluiting te trekken zonder de knoppen in te drukken. Open de sluiting door op de middelste knop (a) te drukken, vervolgens beide knoppen aan de zijkant (b en c) in te drukken en de

sluiting uit de stoel te trekken.

**PL** System zabezpieczający (2) można zamknąć przez zwykłe włożenie sprzączki pasa (3). Upewnij się, że usłyszałeś „kliknięcie” oraz sprawdź czy pas jest dobrze zablokowany przez pociągnięcie go bez naciskania przycisku. Otwórz system zabezpieczający poprzez wciśnięcie środkowego przycisku (a) na klamrze pasów bezpieczeństwa, następnie wciskając przyciski boczne (b i c) oraz wypychając klamrę pasów bezpieczeństwa.

**PT** O sistema de retenção (2) pode ser fechado simplesmente ao inserir a fivela do cinto (3). Certifique-se de que ouve o som do encaixe e veja se está bem fechado. Para tal, tente puxá-lo sem premir o botão. Abra o sistema de retenção pressionando o botão central (a) da fivela do cinto, depois pressionando também os dois botões laterais (b e c) e puxando a fivela para fora.

**RO** Sistemul de fixare (2) poate fi închis prin introducerea cataramei centurii (3). Asigurați-vă că auziți un 'click' și verificați dacă este bine blocat, prin tragerea fără apăsarea butonului. Deschideți sistemul de fixare prin apăsarea butonului central (a) al dispozitivului de blocare centură, apoi presând cele două butoane laterale (b și c) și trăgând afară catarama.

**RU** Систему фиксации (2) можно закрыть, просто вставив фиксатор ремня (3). Убедитесь, что услышали щелчок и попробуйте, хорошо ли заблокирован фиксатор, пытаясь вытащить его, не нажимая кнопку. Откройте систему фиксации, нажав на центральную кнопку (a) фиксатора ремня, затем также нажмите обе боковые кнопки (b и c) и извлеките фиксатор ремня.

**SR** Sistem vezivanja (2) može biti zatvoren jednostavnim umetanjem kopče pojasa (3). Uverite se da ste čuli „klik” i probajte da li je dobro zaključana tako što ćete pokušati da je izvučete bez pritiskanja dugmeta. Otvorite sistem vezivanja pritiskom na centralno dugme (a) na kopči pojasa, a zatim pritisnite i oba bočna dugmeta (b i c) izvlačeći kopču pojasa.

**SV** Fastställningssystemet (2) kan stängas genom att sätta fast bältesspännet (3). Se till att du hör ett klickljud och testa om det är ordentligt låst genom att dra ut det utan att trycka på knappen. Öppna fastställningssystemet genom att trycka på den mittersta knappen (a) på bältesspännet och sedan trycka på de två sidoknapparna (b och c) och dra ut bältesspännet.

**SL** Zadrževalni sistem (2) lahko zaprete tako, da preprosto vstavite zaponko za pas (3). Prepričajte se, da se zaskoči s »klikom«, in preizkusite, ali je zaponka dobro zaskočena, tako da jo poskusite povleči ven, ne da bi pritisnili gumb. Odprite zadrževalni sistem, tako da pritisnete središnji

gumb (a) na zaponki za pas, nato pritisnite tudi oba stranska gumba (b in c) ter izvlčite zaponko za pas.

**SK** Zadrživačací systém (2) sa dá zaistiť jednoduchým zasunutím zámky pásu (3). Musíte počuť „kliknutie“ a následne zatiahnite za pás bez stlačenia tlačidla, aby ste skontrolovali, či je správne zablokovaný. Otvorte zadrživačací systém stlačením stredového gombíka (a) zámky pásu, potom stlačte aj oba bočné gombíky (b a c) a vytiahnite von zámku pásu.

**BG** Осигурителната система (2) може да бъде затворена чрез вкарване на катарамата на предпазния колан (3). Уверете се, че чувате “кликване” и опитайте да го заключите, като се опитате да го издърпате, без да натискате бутона. Отворете осигурителната система, натискайки централния бутон (a) на ключалката на колана, след това натискайки двата странични бутона (b и c) и издърпвайки ключалката на колана.

**TR** Çocuk emniyet kemeri sistemi (2) kemer kilidi (3) takılarak kolayca kapatılabilir. Bir ‘tiklama’ sesi duyduğunuzdan emin olun ve düğmeye basmadan çekip çıkarmayı deneyerek, kilitleyip kilitlemediğini kontrol edin. Tutma sistemini açmak için, bant kilidinin merkez düğmesine (a) basın, sonra ayrıca iki yan düğmeye (b ve c) de basın ve bant kilidini çekip çıkartın.

**UK** Систему фіксації (2) можна закрити, просто вставивши фіксатор ременя (3). Впевніться, що почули клацання та попробуйте, чи фіксатор надійно заблокований, намагаючись витягнути його, не натискаючи кнопку. Відкрийте систему фіксації, натиснувши на центральну кнопку (a) фіксатора ременя, також натисніть обидві бічні кнопки (b і c) і витягніть фіксатор ременя.

**LI** Pečių aukštį galima keisti pasirinkus aukštesnes arba žemesnes angas.

1. Lai atbrīvotu, atāķējiet polsterējumu un piespiediet fiksatoru tā vidū. 2. Iš galo pasukite ir perkiškite per sėdynę. 3. Pēc tam virziet to cauri jaunajā vietā. Sāciet ar lielāko pusi virzienā uz sēdekļa ārpusi. 4. Īspauskrite iš galo. 5. Pieāķējiet polsterējumu pie siksnaš fiksatoriem.

**LV** Pasīvās drošības sistēmu (2) var aizvērt, sēdekļi ievietojot abus jostu aizslēgus (3). Pārlicinieties, vai jūs izdzirdat klikšķi, un izmēģiniet, ja tie ir labi nofiksēti, kad velkat tos, nespiežot pogu. Atveriet pasīvās drošības sistēmu, nospiežot jostu aizslēgu centra pogas (a), pēc tam arī nospiežot abu pušu pogas (b un c) un izvelkot ārpusē jostu aizslēgus.







# L Safety belt

Sicherheitsgurt | Ceinture de sécurité

**EN** The shoulder height can be altered by changing to the higher or lower holes. 1. Unhook the padding and push in the middle of the clip to release. 2. From the rear, rotate and guide it through the seat. 3. Then guide it back through at the new location. Start with the bigger side towards the outside of the seat. 4. Press it in place from the rear. 5. Hook the padding on the clips of the harness.

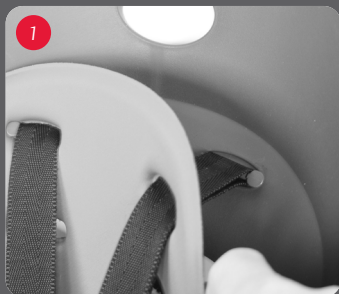

**FR** La hauteur d'épaule peut être modifiée en changeant aux trous supérieurs ou inférieurs. 1. Appuyez sur le centre du clip pour libérer le rembourrage et le décrocher. 2. De l'arrière, faites-la pivoter et guidez-la à travers le siège. 3. Ensuite, réinsérez-le au nouvel endroit. Commencez par le côté le plus grand vers l'extérieur du siège. 4. Poussez-la en place de l'arrière. 5. Appuyez sur le couvercle par l'avant pour le mettre en place.

**DE** Die Höhe der Schultergurte kann durch Wechseln zu den oberen oder unteren Löchern geändert werden. 1. Um den Gurt zu lösen, haken Sie die Polsterung aus und drücken Sie die Mitte des Clips ein. 2. Drehen Sie sie von hinten und führen Sie sie durch den Sitz. 3. Führen Sie ihn dann zurück bis in die neue Position. Beginnen Sie mit der größeren Seite und führen Sie ihn zur Außenseite des Sitzes. 4. Drücken Sie es von hinten hinein. 5. Haken Sie die Polsterung der Gurt-Clips wieder ein.

**NO** Skuldenhøyden kan reguleres ved å bytte mellom øvre og nedre hull. 1. Hekt polstringen av og trykk på midten av spennen for å åpne. 2. Fra baksiden av setet, rotér festet og før det gjennom hullet. 3. Før den så tilbake på den nye plasseringen. Start med den større siden mot setets ytterside. 4. Trykk festet på plass fra baksiden av setet. 5. Hekt polstringen på selesettes spenne.

**CS** Výšku ramen lze nastavit použitím vyšších nebo nižších otvorů. 1. Odpojte polstrování a uvolněte jej zatlačením na střed svorky. 2. Ze zadní strany otočte a protáhněte sedačkou. 3. Potom jej protáhněte zpět skrz do nového místa. Začněte větší stranou směrem k vnější straně sedačky. 4. Zatlačte jej na místo ze zadní strany. 5. Zavěste polstrování na svorky pásu.

**DA** Skulderhøjden kan tilpasses ved at skifte til de højere eller lavere huller. 1. Hægt polstringen af og tryk på midten af klipset for at låse op. 2. Bagfra skal du dreje og føre den gennem sædet. 3. Før den derefter tilbage ved den nye placering. Start med den større side mod sædets yderside. 4. Tryk den på plads bagfra. 5. Hægt polstringen på selens klips.

**ES** La altura de los hombros puede modificarse al cambiar entre orificios que se encuentren más arriba o más abajo. 1. Desenganche el acolchado y presione en el centro del pasador para liberarlo. 2. Desde detrás, gírelo y llévelo a otra zona del asiento. 3. Después vuelva a colocarlo en su nueva ubicación. Empiece por el lado más grande y continúe hacia el exterior del asiento. 4. Presiónelo para que se quede en su sitio desde detrás. 5. Enganche el acolchado a los pasadores del arnés.

**FI** Hartiakorkeutta voidaan muuttaa vaihtamalla alempiin tai ylempiin reikiin.

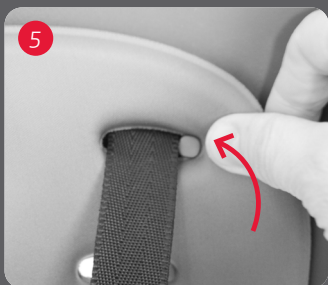
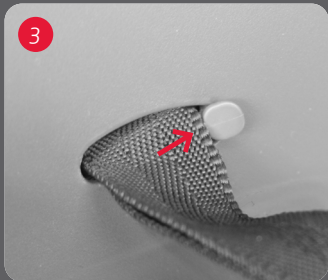

**1.** 1. Avaa pehmuste ja vapauta työntämällä kiinnikkeen keskikohdasta. 2. Kierrä ja ohjaa se istuimen läpi takaa. 3.3. Ohjaa sen sitten takaisin läpi uuteen kohtaan. Aloita suurempi puoli kohti istuimen ulkopuolta. 4. Paina se paikoilleen takaa. 5. Kiinnitä pehmuste valjaiden kiinnikkeeseen.

**HR** Visinu ramena moguće je promijeniti uticanjem u više ili niže otvore. 1. Odvojite oblogu i pritisnite sredinu kopče kako biste je otpustili. 2. Otraga okrenite i provucite kroz sjedalicu. 3. Zatim provucite natrag kroz novu poziciju. Počnite od veće strane prema vanjskoj površini sjedalice. 4. Blokirate otraga. 5. Zakvačite oblogu za kopče remena.

**HU** A vállmagasság a magasabb vagy alacsonyabb lyukak használatával állítható. 1. Vegye le a párnázatot, és nyomja be a klip középet a kioldáshoz. 2. Forgassa el, és vezesse át hátulról az ülésen. 3. Majd vezesse át ismét az új helyén. Kezdje a nagyobb oldallal az ülés külseje felé. 4. Nyomja a helyére hátulról. 5. Kapcsolja a párnázatot a hám klipjeihez.

**IT** L'altezza della spalla può essere regolata passando ai fori superiori o inferiori. 1. Sganciare l'imbottitura e premere al centro della chiusura per rilasciarla. 2. Dal retro, girarlo e guidarlo attraverso il seggiolino. 3. Quindi riportare indietro fino alla nuova posizione. Cominciare dal lato più

grande verso l'esterno del seggiolino. 4. Fissarlo premendo dal retro. 5. Agganciare l'imbottitura sulle chiusure dell'imbracatura.

**KO** 높은 구멍 또는 낮은 구멍으로 바꾸면 어깨 높이를 변경할 수 있습니다. 1. 패딩을 풀고 클립의 중앙을 눌러 분리합니다. 2. 뒤에서부터 돌리면서 시트로 밀어 넣습니다. 3. 그런 다음 뒤쪽을 통해 새 위치로 연결합니다. 시트 바깥쪽 방향으로 큰 쪽부터 시작합니다. 4. 뒤에서부터 제자리에 누릅니다. 5. 하네스의 클립에 패딩을 연결합니다.

**NL** De hoogte van de shouderriemen kan worden versteld tussen de hoge en lagere gaten. 1. Maak de voering los en druk in het midden van de clip om deze los te maken. 2. Draai en leid de clips door het zitje van achter naar de voorkant. 3. Plaats de clips terug in de gaten op de gewenste hoogte. Start met het grote uiteinde richting de zijkant van de stoel. 4. Druk de clips vanaf de achterkant op hun plek. 5. Haak de voering vast op de clips.

**PL** Wysokość ramion można zmienić, przesuując na wyższe lub niższe otwory. 1. Odczep wyściółkę i wciśnij środek zatrzasku w celu zwolnienia. 2. Od tyłu, obróć i poprowadź go przez fotelik. 3. Następnie poprowadź go z powrotem w nowe miejsce. Rozpocznij od większego boku w kierunku zewnętrznej strony fotelika. 4. Wciśnij do na miejsce od tyłu. 5. Zawieś wyściółkę na zatrzaskach uprząży.

**PT** A altura do ombro pode ser alterada. Para tal, utilize os furos mais altos ou mais baixos. 1. Desengatar o acolchoamento e empurrar a parte do meio do fecho para soltar. 2. Na parte traseira, rode e passe-o pela cadeira. 3. A seguir, insira-o outra vez até à nova posição. Começar com a parte maior virada para o exterior do assento. 4. Faça pressão até encaixar no lugar pela parte traseira. 5. Engatar o acolchoamento no fechos do arnês.

**RO** Înalțimea se poate modifica prin trecerea la orificiile de mai de sus sau de mai de jos. 1. Desfaceți căptușeala și apăsați în mijlocul clemei pentru a o elibera. 2. Din spate, rotiți și ghidați-o prin scaun. 3. Apoi ghidați-o înapoi la noua locație. Începeți cu partea mai mare spre exteriorul scaunului. 4. Apăsați-o pe poziție din spate. 5. Prindeți căptușeala de clemele hamului.

**RU** Высоту плечевого ремня можно отрегулировать, выбрав отверстия выше или ниже. 1. Отцепите подкладку и нажмите на середину фиксатора, чтобы освободить ремень. 2. Сзади поверните и вытяните ремень через кресло. 3. Затем протяните его обратно в новом месте. Начните с большей стороны к внешней стороне кресла. 4. Зафиксируйте его на новом месте в задней части. 5. Прицепите подкладку при помощи фиксаторов ремня безопасности.

**SR** Visinu ramena možete promeniti zamenom između viših i nižih otvora. 1. Otkočite ispunu i pritisnite sredinu spojnice da biste je otpustili. 2. Sa zadnje strane, okrenite i provucite kroz sedišta. 3. Zatim ponovo provucite natrag na novu lokaciju. Počnite od veće strane ka spoljašnjosti sedišta. 4. Pritisnite na mesto sa zadnje strane. 5. Zakačite ispunu spojnica poveza.

**SV** Axelhöjden kan ändras genom att man byter till de högre eller lägre hålen. 1. Ta loss vadderingen och tryck på mitten av spännet för att öppna. 2. Roter och led selen genom sitsen bakifrån. 3. Led den sedan tillbaka till en ny plats. Börja med den större sidan mot utsidan av sitsen. 4. Tryck på plats bakifrån. 5. Ta loss vadderingen på selens spännen.

**SL** Višino ramen lahko spreminjate s premikanjem pasu v zgornje ali spodnje odprtine. 1. Pritisnite na sredino fiksacije, da jo sprostite. 2. Z zadnje strani obrnite in pas speljite skozi sedež. 3. Nato ga speljite nazaj skozi novo lokacijo. 4. Z zadnje strani ga potisnite na mesto. 5. S sprednje strani potisnite pokrov na mesto.

**SK** Výška ramena sa dá meniť zmenou na vyššie alebo nižšie otvory. 1. Odpnite podlogo in pritisnite sredino sponke, da jo sprostite. 2. Otáčajte a zavádzajte ho cez sedadlo zozadu. 3. Nato ga speljite nazaj skozi novo lokacijo. Začnite z večjo stranjo proti zunanosti sedeža. 4. Zatlačte ho na miesto zozadu. 5. Podlogo pripnite na sponke varnostnega pasu.

**BG** Височината на раменете може да бъде променена чрез промяна на по-високите или по-долните отвори. 1. Откачете подложката и натиснете в средата на куката, за да освободите. 2. Завъртете отзад и насочете през седалката. 3. След това го насочете отново през новото местоположение. Започнете с по-голямата страна към външната страна на седалката. 4. Натиснете го отзад. 5. Закачете подложката на куките на колана.

**TR** Omuz yüksekliğini değiştirmek için, daha üstteki veya daha alttaki deliklere geçebilirsiniz. 1. Yastığın kancasını çıkartın ve açmak için klipsin ortasına basın. 2. Arkadan çevirin ve koltuğun içinden geçirin. 3. Sonra onu tekrar geri geçirerek, yeni konuma getirin. Daha büyük tarafı koltuğun dışına doğru olacak şekilde başlayın. 4. Arkadan bastırarak yerine yerleştirin. 5. Yastığı kemerin kancasına taktırın.

**UK** Висоту плечевого ремня можна відрегулювати, вибравши отвори вище або нижче. 1. Відчепіть підкладку і натисніть на середину фіксатора, щоб звільнити ремень. 2. В задній частині поверніть і витягніть ремень через крісло. 3. Потім протягніть його назад в новому місці. Почніть з більшої сторони до зовнішньої сторони крісла. 4. Зафіксуйте його на новому місці в задній частині. 5. Причепіть підкладку за допомогою фіксаторів ремня безпеки.

**LI** Pečių aukštį galima keisti pasirinkus aukštesnes arba žemesnes angas. 1. Lai atbrīvotu, atāķējiet polsterējumu un piespiediet fiksatoru tā vidū. 2. Iš galo pasukite ir perkiškite per sėdynę. 3. Pēc tam virziet to cauri jaunajā vietā. Sāciet ar lielāko pusi virzienā uz sēdekļa ārpusi. 4. Įspauskite iš galo. 5. Pieāķējiet polsterėjumu pie siksnaš fiksatorium.

**LV** Plecu augstumu var mainīt uz augstāku vai zemāku caurumu. 1. Atkabinkite pagalvēlę ir pastumkite j fiksatoriaus vidurį, kad atlaisvintumėte. 2. No aizmugures pagriežiet un virziet to caur sėdekliu. 3. Tuomet vėl perkiškite naujoje vietoje. Pradėkite nuo didesnės pusės link sėdynės išorės. 4. Nospiediet to vietā no aizmugures. 5. Užkabinkite pagalvēlę ant diržų fiksatorių.



# M Before embarking on a bicycle trip

Vor der Fahrradtour | Avant le tour à vélo

## EN

- Adjust the safety belt (2)
- Adjust the foot rests and fasten foot straps (5)
- Check if the carrier adapter (7) is secured well and does not slide
- Always wear helmets, child and adult.



**NB! Never leave your child alone in the bicycle child seat.**

**Please note that the kick stand is not a suitable support to hold the bicycle with a child in the seat.**

## FR

- Réglez la ceinture de sécurité (2)
- Réglez les supports de pied et attachez les sangles de pied (5)
- Vérifiez si l'adaptateur de support (7) est bien fixé et ne glisse pas
- Portez toujours un casque-vélo, vous-même et l'enfant.

**ATTENTION ! Ne laissez jamais votre enfant seule dans le siège pour enfants.**

**Veillez remarquer que la bequille n'est pas un support approprié de la bicyclette lorsqu'un enfant a pris place dans le siège.**

## DE

- Den Sicherheitsgurt (2) einstellen
- Die Fußstützen einstellen und die Halteriemen (5) über den Füßen des Kindes befestigen
- Überprüfen Sie, ob der Montageplatte (7) fest sitzt und nicht verrutscht
- Kind wie auch Erwachsene müssen immer einen Helm tragen.

**Achtung! Ein im Fahrradsitz sitzendes Kind nie allein lassen! Beachten Sie bitte, dass der Fahrradständer nicht ausreicht, das Fahrrad mit einem Kind im Sitz zu halten.**

## NO

- Juster sikkerhetsbeltet (2)
- Juster fotstøtter og fest fotstropper (5)
- Sjekk at festeplaten (7) fremdeles er godt festet og ikke glir.
- Bruk alltid hjelm, barn og voksen.

**NB! La aldri barnet ditt være alene i barnesykkelsetet.**

**Vær oppmerksom på at sykkelens fotstøtte ikke er nok støtte for å holde sykkelen med et barn i sykkelsetet.**

## CS

- Upravte bezpečnostní pás (2)
- Upravte podpory pro nohy a zapněte pásky na nohou (5)
- Zkontrolujte, zda je adaptér nosiče (7) stále dobře zajištěn a neprokluzuje
- Vždy noste helmu, dítě i dospělý.

**POZOR! Nikdy nenechávejte dítě v dětské cyklosedačce samotné. Uvědomte si prosím, že stojánek jízdního kola není vhodnou oporou pro jízdní kolo s dítětem v cyklosedačce.**

## DA

- Juster sikkerhedsselen (2)
- Juster fodstøtterne og stram fodremmene (5)
- Kontroller, om monteringsbeslaget (7) stadig sidder godt fast og ikke glider
- Bær altid hjelm, både barn og voksen.

**NB! Lad aldrig dit barn være alene i stolen. Bemærk, at støttefoden ikke er tilstrækkelig til at holde cyklen, når der sidder et barn i stolen.**

## ES

- Ajuste el cinturón de seguridad (2)
- Regule los reposapiés y ajuste bien las correas de los pies (5)
- Compruebe que el adaptador del portaequipajes (7) esté bien asegurado y no se deslice
- Lleven siempre casco, tanto usted como el niño.



**Nota: No deje nunca al niño solo sentado en el asiento. El pie de apoyo no es suficiente para sostener la bicicleta con un niño en el asiento.**

## FI

- Säädä turvavyö (2)
- Säädä jalkatuet ja kiinnitä jalkahihnat (5)
- Tarkista, että istuimen sovitin (7) on edelleen hyvin kiinni eikä pääse liukumaan
- Tarkista pidikkeen turvamerkinnot (7).
- Käytä aina pyöräilykypärää, niin lapsilla kuin aikuisillakin.

**HUOMIO! Älä jätä lasta yksin istumaan lastenistuimeen! Huomaa, ettei jalkatuki sovellu tukemaan polkupyörää lapsen istuessa istuimessa.**

## HR

- Namjestite sigurnosni pojas (2)
- Namjestite oslonce za stopala i zategnite pojaseve za stopala (5)
- Provjerite je li adapter sjedala (7) i dalje učvršćen i da ne klizi
- Dijete i odrasla osoba moraju uvijek nositi kacigu.

**Napomena! Ne ostavljajte dijete samo u dječjoj sjedalici. Imajte na umu da držač bicikla nije prikladan potpora za držanje bicikla s djetetom u sjedalici.**

## HU

- Állítsa be a (2) biztonsági övet
- Állítsa be a lábtartókat és húzza meg a (5) lábszíjakat
- Ellenőrizze, hogy a

csomagtartó-adapter (7) továbbra is jól van-e rögzítve és nem csúszkál-e

- A gyermek és a felnőtt is mindig viseljen bukósisakot.

**Megjegyzés! Gyermekét soha ne hagyja egyedül a kerékpár gyermekülésében. Ne feledje, hogy a kitámasztóval nem tudja megtartani a kerékpárt, mikor gyermek van az ülésben.**

## IT

- Regolare la cintura di sicurezza (2)
- Regolare i poggiapiedi e fissare le cinghiette per i piedi (5)
- Verificare che l'adattatore per portapacchi (7) sia ancora ben fissato e che non scivoli.
- Indossare sempre il casco, sia gli adulti sia i bambini.

**NB! Non lasciare mai il bambino solo sul seggiolino. Tenere presente che il cavalletto non è sufficiente per sostenere la bicicletta con il bambino seduto nel seggiolino.**

## KO

- 안전 벨트(2) 조절
- 풋 레스트를 조절하고 풋 스트랩(5)을 고정합니다.
- 캐리어 어댑터(7)가 잘 고정되어 미끄러지지 않는지 확인합니다.
- 아동과 성인 모두 항상 헬멧을 착용합니다.

주의! 자전거의 아동용 시트에 아동을 혼자 있게 하지 마십시오. 시트에 아동이 있는 경우 자전거 거치대는 자전거를 고정하기에 적절하지 않은 점에 유의하십시오.



## NL

- Stel de veiligheidsriem (2) in
- Stel de voetsteunen in en maak de voetriemen (5) vast
- Controleer of de adapter (7) nog goed is bevestigd en niet kan schuiven.
- Draag steeds een fietshelm, zowel uzelf als het kindje.

**OPGELET! Laat uw kindje nooit alleen in het kinderzitje. Wees ervan bewust dat een fietsstandard geen gepaste steun biedt aan de fiets wanneer er een kind in het zitje zit.**

## PL

- Regulujemy pasy bezpieczeństwa (2)
- Regulujemy podpórki na stopy i paski zabezpieczające (5)
- Sprawdź, czy nasadka (7) jest mocno osadzona i nie przesuwa się
- Zawsze należy pamiętać o kaskach ochronnych na głowę dla dziecka i dla siebie.

**Uwaga! Nie wolno pozostawiać bez opieki dziecka siedzącego w foteliku! Należy pamiętać, że podpórka roweru nie jest wystarczającym oparciem zabezpieczającym rower przed wywróceniem, kiedy dziecko znajduje się w foteliku.**

## PT

- Ajuste o cinto de segurança (2)
- Ajuste o apoio de pés e aperte as correias (5)
- Verificar se o adaptador de porta-bagagem (7) continua bem fixo e não desliza
- Utilize sempre capacetes de adulto e criança.

**ATENÇÃO! Nunca deixe a sua criança sentada sem supervisão. Por favor tenha em consideração que o suporte de bicicleta não é adaptado a bicicletas com uma criança sentada na cadeira.**

## RO

- Reglați centura de siguranță (2)
- Reglați suportul pentru picioare și strângeți benzile pentru picioare (5)
- Verificați dacă adaptorul de portbagaj (7) este încă bine fixat și nu alunecă
- Purtați întotdeauna cască, atât copilul cât și adultul.

**Rețineți! Nu lăsați niciodată copilul singur în scaunul său pe bicicletă. Rețineți că Suportul pentru rezemarea bicicletei nu este potrivit pentru a ține bicicleta cu un copil în scaun.**

## RU

- Отрегулируйте ремень безопасности (2)
- Отрегулируйте упоры для ног и застегните ремни для ног (5)
- Проверьте прочность крепления переходника багажника (7)
- Всегда одевайте шлем, себе и ребёнку.

**Примечание! Никогда не оставляйте ребенка одного в велосипедном кресле. Учтите, что**

**стойка для велосипеда является недостаточной опорой для того, чтобы удерживать велосипед и ребёнка в кресле.**

## SR

- Pre nego što se upustite u vožnju biciklom
- Podesite sigurnosni pojas (2) Podesite naslone za stopala i zategnite kaiševe za noge (5)
- Podesite naslone za stopala i zategnite kaiševe za noge (5b)
- Proverite da li je držač adapter (7) i dalje čvrsto pričvršćen i da ne klizne
- Uvek nosite kacige, i dece i odraslih

**Pažnja! Nikada ne ostavljajte svoje dete na biciklističkom sedištu. Imajte na umu da noge nisu prikaldan oslonac za držanje bicikla sa detetom u sedištu.**

## SV

- Justera säkerhetsselen (2)
- Justera fotstöden och sätt fast fotremmarna (5)
- Kontrollera att adaptern (7) fortfarande sitter fast ordentligt och att det inte glider
- Kontrollera fästets säkerhetsindikatorer (7).
- Både barn och vuxen ska alltid använda hjälm.

**OBS! Lämna aldrig barnet ensamt i cykelsitsen. Tänk på att cykelstödet inte räcker till för att hålla upp cykeln när det sitter ett barn i cykelsitsen.**

## SL

- Nastavite varnostni pas (2)
- Nastavite naslone za noge in pritrдите paščke za noge (5)
- Preverite, ali je vmesnik za prtljažnik (7) še vedno dobro pritrjen in se ne premika.
- Otroci in odrasla oseba morata vedno nositi čelado.

**Opomba! Otroka nikoli ne pustite samega v otroškem sedežu za kolo. Upoštevajte, da tačka ni primerna podpora za težo kolesa in otroka v otroškem sedežu.**

## SK

- Nastavte bezpečnostný pas (2)
- Prispôsobte opierky nohy a upevnite pasy na nohy (5)
- Skontrolujte, či je adaptér nosiča (7) stále dobre zaistený a či sa neklže.
- Vždy noste prilby, dieta aj dospelý.

**Doležite! Nikdy nenechavajte vase dieta samo na sedadle bicykla. Nezabudnite prosim, ze opierka nie je vhodna podpera, ktora by bola schopna udržat bicykel s dietatom v sedle.**

## BG

- Настройте предпазния колан (2)
- Настройте стъпелките и затегнете коланите на краката (5)
- Проверете дали адаптерът (7) е все още добре закрепен и не се плъзга
- винаги носете шлемове, и възрастният и детето.



**Важно! Никога не оставяйте детето само на детската седалка.**

**Моля имайте предвид, че вадещата се стойка не е подходяща, за да държи велосипед с дете на седалката.**

## **TR**

- Emniyet kemerini ayarlayın (2)
- Ayak dayama yerini ayarlayın ve ayak kayışlarını sıkıştırın (5)
- Taşıyıcı adaptörün (7) hala iyi sabitlenip sabitlenmediğini ve kayıp kaymadığını kontrol edin
- Hem çocuğunuz hem de siz daima kask giyin.

**NB! Çocuğunuz asla bisiklet çocuk koltuğunda yalnız bırakmayın. Bisikletin omurgasının çocuk koltukta iken bisikleti iki tekerlek üzerinde tek başına tutmaya uygun olmadığını unutmayın.**

## **UK**

- Відрегулюйте ремінь безпеки (2)
- Відрегулюйте опори для ніг і застібніть ремені для ніг (5)
- Перевірте надійність кріплення адаптера багажника (7)
- Завжди надягайте шолом, собі й дитині.

**Примітка! Ніколи не залишайте дитину одну у велосипедному кріслі.**

**Прийміть до уваги, що стійка для велосипеда є недостатньою опорою для того, щоб втримувати велосипед і дитину в кріслі.**

## **LI**

- Reguliuokite saugos diržą (2)
- Reguliuokite pėdų atramas ir priveržkite pėdos diržus (5).
  - Patikrinkite, ar laikiklio adapteris (7) gerai priveržtas ir neslysta.
  - Visada dėvėkite šalmus – tiek vaikai, tiek suaugusieji.

**PASTABA: Niekada nepalikite vaiko vieno dviračio kėdutėje. Atkreipkite dėmesį, kad dviračių laikiklis nėra tinkamas laikyti dviračiui su vaiku kėdutėje.**

## **LV**

- Noregulējiet drošības jostu (2)
- Noregulējiet kāju balstus un piesprādzējiet kāju siksnas (5b)
- Pārbaudiet, vai bagāžnieka adapters (7) vēl joprojām ir labi nostiprināts un neslīd
- Vienmēr uzlieciet ķiveres — gan pieaugušajam, gan bērnam
- NB! Nekad neatstājiet bērnu vienu divriteņa sēdekļīti.

**Lūdzu ņemiet vērā, ka divriteņa statīvs nav pietiekams atbalsts, lai noturētu divriteni ar bērnu tā sēdekļīti.**

# N Moving the seat between bicycles

Den Sitz auf mehreren Fahrrädern verwenden  
Utilisez le siège sur plusieurs vélos

**EN** With an extra adapter you can quickly move this seat from one bicycle to the next. You may also mount the seat on a bicycle frame using the Hamax frame bracket, suitable for tube diameter of 28-40 mm. This can be useful if your family uses different types of bicycles.

Full assembly instructions follows the product when purchased, and can also be downloaded from [www.hamax.com](http://www.hamax.com).

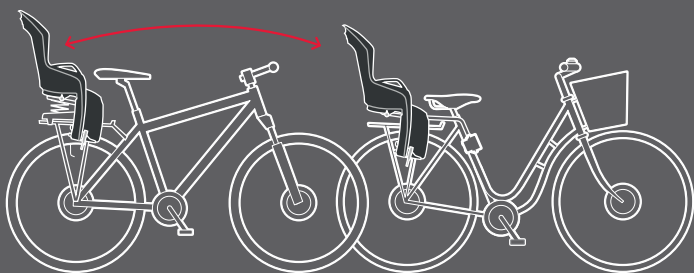

**FR** Avec un adaptateur supplémentaire, vous pouvez transférer rapidement ce siège d'une bicyclette à l'autre. Vous pouvez également monter la selle sur un cadre de vélo à l'aide du support de cadre Hamax, adapté à un diamètre de tube de 28-40 mm. Cela peut être utile si votre famille utilise différents types de bicyclette.

Des instructions détaillées accompagnent tout produit acheté et peuvent également être téléchargées à partir du site [www.hamax.com](http://www.hamax.com)

**DE** Mit einer zusätzlichen Montageplatte können Sie diesen Sitz schnell von einem Fahrrad zum nächsten wechseln. Sie können den Sitz auch mit der Hamax-Rahmenhalterung, die für Rohrdurchmesser von 28-40 mm geeignet ist, an einem Fahrradrahmen befestigen. Dies kann nützlich sein, wenn Ihre Familie verschiedene Fahrradtypen verwendet.

Die vollständige Montageanleitung erhalten sie beim Kauf und kann auch auf [www.hamax.com](http://www.hamax.com) heruntergeladen werden.

**NO** Med en ekstra festeplate kan man raskt flytte setet over til en annen sykkel. Man kan også montere setet på en sykkelramme ved å benytte Hamax' festebrakett, som passer til rammer med en diameter på mellom 28-40 mm. Dette kan være nyttig dersom familien bruker flere typer sykler.

Monteringsanvisninger medfølger alltid

produktet, og kan også lastes ned fra [www.hamax.com](http://www.hamax.com)

**CS** S přídatným adaptérem můžete tuto sedačku rychle přesunout z jednoho jízdního kola na jiné. Sedačku můžete také namontovat na rám jízdního kola pomocí rámového držáku Hamax, vhodného pro průměr trubky 28-40 mm. To může být užitečné, pokud vaše rodina používá různé typy jízdních kol.

Kompletní montážní pokyny jsou přiloženy k zakoupenému produktu a jsou také k dispozici ke stažení na stránce [www.hamax.com](http://www.hamax.com).

**DA** Med et ekstra beslag kan du hurtigt flytte denne stol fra en cykel til en anden. Du kan også montere stolen på et cykelstel ved hjælp af Hamax' stelbeslag, der er egnet til en rørdiameter på 28-40 mm. Dette kan være nyttigt, hvis familien bruger forskellige cykeltyper.

Der følger en komplet monteringsvejledning med købet af produktet, og den kan også downloades fra [www.hamax.com](http://www.hamax.com).

**ES** Con un adaptador adicional podrá pasar rápidamente este asiento de una bicicleta a otra. También puede colocar el asiento sobre un cuadro de bicicleta utilizando el soporte para cuadro de Hamax, apto para un diámetro de tubo de 28-40 mm. Esto podría ser útil si su familia utilizar bicicletas de diferentes tipos.

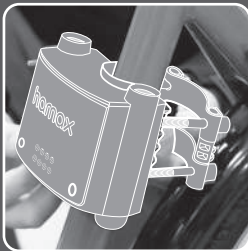

Las instrucciones de montaje completas estarán con el producto a su compra y también pueden descargarse en [www.hamax.com](http://www.hamax.com).

**FI** Lisäsovittimella voit vaihtaa istuimen nopeasti polkupyörästä toiseen. Voit myös kiinnittää istuimen polkupyörän runkoon Hamaxin runkokiinnikkeellä, joka sopii halkaisijaltaan 28-40 mm putkelle. Tämä voi olla kätevää, jos perheessäsi on käytössä erilaisia pyöriä.

Kattavat kokoamishjeet tulevat ostettaessa istuimen mukana. Ohjeet voidaan myös ladata osoitteesta [www.hamax.com](http://www.hamax.com).

**HR** S pomoću dodatnog adaptera možete ovu sjedalicu brzo premjestiti s jednog bicikla na drugi. Sjedalicu isto tako možete montirati na okvir bicikla s pomoću Hamax držača okvira, prikladnog za cijevi promjera od 28-40 mm. To je korisno ako se u obitelji služite raznim modelima bicikala.

Potpune upute za montažu priložene su uz kupljeni proizvod ili ih možete preuzeti na adresi [www.hamax.com](http://www.hamax.com).

**HU** Egy plusz adapter segítségével gyorsan áthelyezheti egyik kerékpárról egy másikra az ülést. Az ülés a kerékpár vázára is felszerelhető, ha Hamax vázkonzolt használ, amely 28 és 40 mm közötti csőátmérőhöz alkalmas.

A termék vásárlásakor mellékeljük a teljes összeszerelési útmutatót, de a

következő oldalról is letölthető: [www.hamax.com](http://www.hamax.com).

**IT** Se si dispone di un adattatore supplementare è possibile spostare il seggiolino da una bicicletta a un'altra. È inoltre possibile montare il seggiolino su un telaio di bicicletta usando l'attacco per telaio Hamax, adatto ad assi con diametro di 28-40 mm. Ciò è utile per le famiglie che usano diversi tipi di biciclette.

Il prodotto è corredato di istruzioni di montaggio complete, che possono inoltre essere scaricate dal sito: [www.hamax.com](http://www.hamax.com).

**KO** 추가 어댑터를 사용하여 다른 자전거로 시트를 빠르게 옮길 수 있습니다. 28~40mm 파이프 직경에 적합한 Hamax 프레임 브래킷을 사용하여 자전거에 시트를 장착할 수도 있습니다. 이는 식구마다 다른 종류의 자전거를 사용하는 집에 유용할 수 있습니다.

전체 조립 설명서는 제품과 함께 제공됩니다. 당사 웹사이트([www.hamax.com](http://www.hamax.com))에서 다운로드할 수도 있습니다.

**NL** Met een extra adapter kunt u het zitje snel van een fiets overzetten op een andere. U kunt ook het zitje op het frame van uw fiets monteren met een Hamax framebevestiging, geschikt voor buisdiameters van 28-40 mm. Dit kan nuttig zijn als uw familie verschillende fietsmodellen gebruikt.

Volledige montageinstructies zitten bij het product. Deze kunt u ook downloaden van: [www.hamax.com](http://www.hamax.com)

**PL** Za pomocą dodatkowej nasadki można szybko przenieść ten fotelik z jednego roweru na inny. Można również zamontować fotelik na ramie roweru za pomocą uchwytu ramy Hamax nadającego się do średnicy rury od 28 mm do 40 mm. Może on być przydatny, jeżeli w rodzinie używane są różne typy rowerów.

Pelna instrukcja montażu jest dołączona do zakupionego produktu. Można ją również pobrać ze strony [www.hamax.com](http://www.hamax.com).

**PT** Com um adaptador extra, pode mover esta cadeira rapidamente de uma bicicleta para a próxima. Também pode montar a cadeira num quadro de bicicleta utilizando o suporte da estrutura Hamax, adequado para um tubo com diâmetro de 28 a 40 mm. Isto pode ser útil se a sua família utilizar diferentes tipos de bicicletas.

O produto vem acompanhado de instruções completas de montagem, as quais podem também ser descarregadas do endereço [www.hamax.com](http://www.hamax.com).

**RO** Cu un adaptor suplimentar, puteți muta rapid acest scaun de la o bicicletă la alta. De asemenea, puteți monta scaunul pe un cadru de bicicletă folosind consola de cadru Hamax, potrivită pentru diametre ale țevii de 28-40 mm. Această poate fi utilă dacă familia dvs. folosește tipuri diferite de biciclete.

Instrucțiunile complete de montaj vin împreună cu produsul la cumpărare și pot fi descărcate, de asemenea, de pe [www.hamax.com](http://www.hamax.com).

**RU** При помощи дополнительного переходника вы можете быстро переставить это кресло с одного велосипеда на другой. Вы также можете установить кресло на раму велосипеда, используя скобу для рамы Hamax, подходящую для трубы диаметром 28-40 мм. Это может быть полезно, если ваша семья использует разные типы велосипедов. Полная инструкция по монтажу входит в комплект продажи, также ее можно загрузить с сайта [www.hamax.com](http://www.hamax.com).

**SR** Egy plusz adapter segítségével gyorsan áthelyezheti egyik kerékpárról egy másikra az ülést. Az ülés a kerékpár vázára is felszerelhető, ha Hamax vázkonzolt használ, amely 28 és 40 mm közötti csőátmérőhöz alkalmas.

A termék vásárlásakor mellékeljük a teljes összeszerelési útmutatót, de a következő oldalról is letölthető: [www.hamax.com](http://www.hamax.com).

**SV** Med en extra adapter kan du snabbt flytta sitsen från en cykel till en annan. Du kan också montera sitsen på en cykelram med hjälp av Hamax ramfäste, som lämpar sig för en rördiameter på 28-40 mm. Detta kan vara användbart om familjen använder

olika typer av cyklar.

Fullständiga monteringsanvisningar medföljer produkten och kan även hämtas på [www.hamax.com](http://www.hamax.com).

**SL** Z dodatnim vmesnikom lahko sedež hitro premestite z enega kolesa na drugega. Sedež lahko namestite na okvir kolesa tudi s pomočjo držala za okvir Hamax, ki je primerno za premer cevi med 28 in 40 mm. To je lahko uporabno, če v družini uporabljate različne vrste koles.

Celotna navodila za namestitev dobite ob nakupu izdelka, lahko pa jih tudi prenesete z naslova [www.hamax.com](http://www.hamax.com).

**SK** S extra adaptérom môžete túto sedačku rýchlo premiestniť z jedného bicykla na druhý. Sedačku môžete tiež namontovať na bicykle s použitím konzoly rámu Hamax vhodnej pre priemer rúry 28-40 mm. Toto môže byť užitočné, ak vaša rodina používa rôzne typy bicyklov.

Úplný návod na montáž je pri kúpe priložený k produktu a dá sa tiež stiahnuť z [www.hamax.com](http://www.hamax.com).

**BG** С допълнителен адаптер можете бързо да местите тази седалка от един велосипед на друг. Също така можете да монтирате седалката върху рамката на велосипеда, използвайки държача за рамки Hamax, подходящ за диаметър на тръбата 28-40 mm. Това може да Ви е от полза, ако семейството Ви използва различни видове велосипеди.

Пълните инструкции за сглобяване следват продукта при закупуването му и могат също да бъдат изтеглени от [www.hamax.com](http://www.hamax.com).

**TR** Ekstra adaptörle koltuğu hızlı bir şekilde bir bisikletten diğerine taşıyabilirsiniz. Ayrıca 28-40 mm arası boru çapı için uygun olan Hamax çerçeve kelepçesini kullanarak, koltuğu bir bisiklet çerçevesine de takabilirsiniz. Ailenizde farklı bisiklet tipleri kullanılıyorsa, bu faydalı olabilir.

Satın aldığınız ürünün yanında tam montaj talimatları da verilir ve ayrıca [www.hamax.com](http://www.hamax.com) adresinden de indirilebilir.

**UK** За допомогою додаткового адаптера ви можете швидко переставити це крісло з одного велосипеда на інший. Ви також можете встановити крісло на раму велосипеда, використовуючи скобу для рами Hamax, яка підходить для труби діаметром 28-40 мм. Це може бути корисно, якщо ваша сім'я використовує різні типи велосипедів.

Повна інструкція по монтажу входить в комплект продажу, також її можна завантажити з сайту [www.hamax.com](http://www.hamax.com).

**LI** Naudodami papildomą adapterį, galite greitai perkelti šią sėdynę nuo

 vieno dviračio ant kito. Taip pat sėdynę galite tvirtinti ant dviračio rėmo „Hamax“ rėmo laikikliu, tinkančiu 28–40 mm skersmens vamzdžiui.

*Tai naudinga, jei jūsų šeima naudoja skirtingų tipų dviračius. Išsamios surinkimo instrukcijas pridėdamos prie įsigyto gaminio. Jas taip pat galima atsisiųsti iš [www.hamax.com](http://www.hamax.com).*

**LV** *Izmantojot papildu adapteri, jūs varat ātri pārvietot šo sēdekli no viena divriteņa uz nākamo. Sēdeklīti var uzstādīt arī uz divriteņa rāmja, izmantojot „Hamax” rāmja kronšteinu, kas piemērots caurules diametram no 28-40 mm. Tas var būt noderīgi, ja jūsu ģimene izmanto dažādu veidu divriteņus.*

*Pilnas montāžas instrukcijas ir pievienotas produktam, kad to iegādājaties, un tās var arī lejupielādēt vietnē [www.hamax.com](http://www.hamax.com).*

